



our power, your passion



# PRODUKTKATALOG 2021



## Ob Profi oder Hobbygärtner

EMAK ist die Benchmark für den Profi und den Hobbygärtner. Mit 20 Produktfamilien und über 200 Modellen zur Grünflächenpflege bleiben keine Wünsche offen.

## NACHHALTIG

Nachhaltigkeit heißt für EMAK wirtschaftlich, sozial und umweltverträglich. Für eine generationengerechte und lebenswerte Zukunft. Dafür sorgen wir bereits heute.

## ERGONOMIE UND KOMFORT

Wir legen größten Wert auf Funktionalität und Bedienkomfort unserer Produkte. Für ein bequemes und ermüdungsarmes Arbeiten – auch in schwierigen Positionen.



**FÜR NATURFREU(N)DE**

## ZERTIFIZIERTE QUALITÄT

EMAK steht für maximale Qualität: Wir sind das weltweit erste Unternehmen, das gleichzeitig die Zertifizierungen ISO 9001 Quality, SA 8000 Ethical (für ethische Grundsätze) und ISO 14001 Environmental (für Umweltschutz) besitzt.



## INHALT

Übersicht Geräte	4
Übersicht Anbaugeräte	6
 Einachsschlepper	8
 Balkenmäher	42
 Transporter	60
 Schlegelmäher	62
 Umkehrfräse	64

# ÜBERSICHT ÜBER UNSERE EINACHSER

## Haus & Hof

Ideal für Privatanwender mit kleinen Gärten



**400**

- › Optimales Einstiegsmodell
- › Eine Vielzahl an Zubehör individuell wählbar
- › 5,4 PS Leistung
- › 2 Gänge (1 V + 1 R)
- › Große Stollenräder für einfaches Manövrieren

Dieses Modell finden Sie ab Seite 10

## Intensiv

Der Allrounder für den häufigen Einsatz



**405 S**

- › Das EHS-System reduziert die Zugkraft am Kupplungshebel
- › Eine Vielzahl an Zubehör individuell wählbar
- › Leichtes und ausgewogenes Gerät
- › 5,8 PS Leistung
- › 4 Gänge (2 V + 2 R)
- › Mit Wendegetriebe

Dieses Modell finden Sie ab Seite 16

## Professionell

Der Profi für den tägliche Einsatz



**413 S**

- › Dank Differentialsperre für jeden Untergrund geeignet
- › Robust und handlich zugleich
- › Eine Vielzahl an Zubehör individuell wählbar
- › bis 10,7 PS Leistung
- › 6 Gänge (3 V + 3 R)

Dieses Modell finden Sie ab Seite 24



**401 S**

- › Für anspruchsvolle Arbeiten auf kleinen und mittelgroße Flächen
- › Eine Vielzahl an Zubehör individuell wählbar
- › 4,8 PS Leistung
- › 2 Gänge (1 V + 1 R)
- › Flexibel durch Quickfit

Dieses Modell finden Sie ab Seite 12



**407 S**

- › Die serienmäßige Lenkbremse erleichtert die Steuerung
- › Eine Vielzahl an Zubehör individuell wählbar
- › 5,8 PS Leistung
- › 4 Gänge (2 V + 2 R)
- › Flexibel durch Quickfit
- › Differentialsperre
- › Wendegetriebe

Dieses Modell finden Sie ab Seite 20



**417 S**

- › Profimaschine für Fräs- und Pflugarbeiten auf jedem Boden
- › Vielfältig einsetzbar durch individuelles Zubehör
- › bis 10,9 PS Leistung
- › Serienmäßige Anhängerkupplung
- › 5 Gänge (4 V + 1 R)
- › Differentialsperre

Dieses Modell finden Sie ab Seite 28



**418 S**

- › Profimaschine für Fräs- und Pflugarbeiten auf jedem Boden
- › Vielfältig einsetzbar durch individuelles Zubehör
- › bis 14 PS Leistung
- › Serienmäßige Anhängerkupplung
- › 5 Gänge (4 V + 1 R)
- › Differentialsperre

Dieses Modell finden Sie ab Seite 32

Die leistungsstarken, zuverlässigen, zugleich aber handlichen und vielseitigen Einachserschlepper sind die idealen Arbeitspartner für jeden Einsatz und jede Jahreszeit.

# ÜBERSICHT ÜBER UNSERE BALKENMÄHER

## Haus & Hof

Ideal für Privatanwender mit kleinen Gärten



**110**

- Fertig ausgestattet mit 92 cm Mähbalken
- 5,4 PS Leistung
- 1 Gang (1 V)
- Schwingungsgedämpfter und höhenverstellbarer Lenkholm für bequemes Arbeiten

Dieses Modell finden Sie ab Seite 42

## Intensiv

Der Allrounder für den häufigen Einsatz



**130 S**

- EHS-System reduziert die Zugkraft am Kupplungshebel
- 5,7 PS Leistung
- 4 Gänge (2 V + 2 R)
- höhenverstellbarer Lenkholm mit sechs Arbeitseinstellungen
- Wendegetriebe
- entspricht Sicherheitsnorm EN709

Dieses Modell finden Sie ab Seite 46

## Professionell

Der Profi für den täglichen Einsatz



**150 S**

- Mähbalken individuell wählbar
- 9,5 PS Leistung
- 6 Gänge (3 V + 3 R)
- Wendegetriebe und Feststellbremse lassen sich bequem durch einen Hebel am Lenkholm betätigen
- Differentialsperre
- Lenkbremsen

Dieses Modell finden Sie ab Seite 50



**120**

- inkl. Exzenter Mähantrieb
- 5,4 PS Leistung
- 1 Gang (1 V)
- Schwingungsgedämpfter und höhenverstellbarer Lenkholm für bequemes Arbeiten

Dieses Modell finden Sie ab Seite 44



**145 S**

- Hochwertiger Industriemotor mit Reversierstarter für hohe Laufleistung
- 7,0 PS Leistung
- 6 Gänge (3 V + 3 R)
- Wendegetriebe
- Systemhebel für die Sicherheit des Anwenders

Dieses Modell finden Sie ab Seite 48



**150 MS**

- Vielfältig einsetzbar durch individuelles Zubehör
- 9,5 PS Leistung
- 6 Gänge (3 V + 3 R)
- Wendegetriebe
- 360° Drehung auf kleinstem Wendekreis möglich durch Lenkbremskupplung

Dieses Modell finden Sie ab Seite 52



Balkenmäher sind durch ihre Wendigkeit und Handlichkeit die Meister der Mähetechnik. Entwickelt für höchste Ansprüche unter sämtlichen Einsatzbedingungen im gewerblichen wie auch im privaten Bereich.

# ÜBERSICHT UNSERER ANBAUGERÄTE



## 4-SEASONS-KONZEPT

Die Vielfaltigkeit der Anbaugeräte für Emak Einachsschlepper und Balkenmäher ermöglicht es Ihnen, in jeder Saison des Jahres alle anfallenden Arbeiten mit Leichtigkeit zu bewältigen.

### BODENBEARBEITUNG

#### Bodenfräse



- › Spezialwerkzeug zur Bearbeitung des Bodens in Vorbereitung zur Aussaat oder zum Jäten. Robust, zuverlässig und wartungsfrei.

#### Kehrmaschine



- › Ideales Werkzeug um Bürgersteige, Parkplätze oder Ställe von Schmutz zu befreien.

#### Winkeldrehflug



- › Spezialwerkzeug zum Erstellen von Saatlinien im Boden.



#### Häufler

- › Für das Lockern und Wenden der Ackerkrume.



#### Anbauegge

- › Für einen feinen Bodenzustand

#### Kartoffelrodepflug



- › Der Kartoffelrodepflug wird zum Roden von Kartoffeln verwendet. Er unterfährt den zu rodenden Kartoffeldamm und lockert ihn so auf, dass die Kartoffeln zum einfacheren Aufsammeln von Hand möglichst nahe an der Oberfläche zu liegen kommen.

#### Kreiselegge



- › Wird eingesetzt, um die obere Bodenschicht zu lockern, Erdschollen zu zerkleinern, eine gute Krümelung für die Saattbettbereitung herzustellen und um Unkraut zu bekämpfen.

#### Umkehrfräse



- › Die von den Fräsmessern herausgeschnittene Erde wird gegen ein Sieb geworfen, wodurch Steine oder grobe Pflanzenreste von der Feinerde getrennt werden. So erhalten Sie ein von Steinen und sonstigem störendem Material freies, feingekrümeltes Saatbeet.



## PFLEGE VON GRÜNFLÄCHEN

### Mähbalken



- › Zum Mähen von hohem Gras oder für den Einsatz zur sauberen Futtergewinnung in der Landwirtschaft.

### Schlegelmäher



- › Gleichzeitiges Mähen und Zerkleinern des Mähgutes, welches als Dünger liegen bleibt.

### Sichelmäher



- › Das ideale Anbaugerät für die Rasen- und Landschaftspflege. Sichelmäher können im Vergleich zu Schlegelmäher eine viel sauberere Schnittkante erzeugen und eignen sich deshalb besonders für Grünflächen die besonders gepflegt aussehen müssen z.B. Sport- und Parkanlagen.

### Gestrüppmäher



- › Mit diesem Anbaugerät kann selbst dichtes und widerstandsfähiges Gestrüpp gemäht werden. Selbst Brombeeren und kleine Sträucher sind dank der 4 belüfteten Messer keine große Herausforderung.

## SCHNEERÄUMUNG

### Schneeräumschild



- › Perfekt zum Schneeräumen auf jeder Oberfläche. Durch die gebogene Form wird das Rollen erleichtert.

### Kehrmaschine



- › Ideales Werkzeug um Bürgersteige, Parkplätze oder Ställe von Schnee zu befreien.

### Schneefräse



- › Ideal zum Entfernen jeglicher Art von Schnee, egal ob trocken, nass oder vereist.

# EINACHSSCHLEPPER

Die leistungsstarken, zuverlässigen, zugleich aber handlichen und vielseitigen Einachs-schlepper sind die idealen Arbeitspartner für jeden Einsatz und jede Jahreszeit.

Differentialgetriebe mit Sperrhebel am Lenkholm

6-Gang-Getriebe

Wendegeräte für schnelle Fahrtrichtungswechsel mit Schalthebel am Lenkholm

Lenkholm höhen- und seitenverstellbar sowie um 180° schwenkbar, mit Schwingungsdämpfung für optimalen Bedienkomfort

Lenkbremsen serienmäßig

QuickFit-Schnellanschluss für den Gerätewechsel ohne Werkzeug

Abb. 413 S

Serienmäßig mit Anhängerkupplung



Kehrmaschine  
Art.-Nr. L0094200



weiteres Zubehör  
auf **S. 36**



# BRINGT LUFT AUCH IN HARTE BÖDEN



Leistungsstarker  
GX Honda Motor

## Details, die überzeugen



### Lenkholm

Der höhenverstellbare Lenkholm sorgt für eine ergonomische Handhabung der Maschine.



### Motor

Hochwertige und leistungsstarke Industriemotoren sorgen für effizientes Arbeiten bei schwierigem Boden.



### Systemhebel

Der Systemhebel dient der Sicherheit. Sobald der Anwender den Griff los lässt, schaltet sich der Antrieb von selbst ab.



### Räder

Große, grobstollige Bereifung sorgt für optimalen Grip und erleichtert das Vorwärtskommen auf jedem Terrain.



### Fräsmesser

Robuste, verschraubte Fräsmesser und mit einem Industrielager versehenes Fräsantriebs-Getriebe garantieren Langlebigkeit auch bei hartem Einsatz.

# EINACHSSCHLEPPER

400

Ideal für Privatanwender mit kleinen Gärten und Grundstücken. Der Rotor dreht sich in die entgegengesetzte Richtung zu den Rädern, wodurch dem Bediener die maximale Kontrolle über die Fräse und eine signifikante Reduzierung des Vibrationsgrades gewährleistet wird.

## Details, die überzeugen



### Fräse

50 cm breiter, gegenläufiger Rotor, um das Arbeiten in schwierigem Gelände zu erleichtern.



### Bereifung

Große Stollenräder für einfaches Manövrieren.



### Frästiefe

Die einstellbare Frästiefe ermöglicht den Einsatz in jedem Terrain.



Sicherheitshebel

Höhenverstellbarer Lenkholm

Einstellbare Frästiefe

Moderner, kraftvoller 4-Takt-OHV Emak-Motor

## Einachsschlepper

### KOMPLETT-KIT



Der Lieferumfang des Modells 400 beinhaltet das Grundgerät inkl. Bereifung 4.00-8" und einer 50 cm Fräse.



### MODELL

400

Art.-Nr.	68369001
Motor	EMAK K700 H OHV, 182 cm <sup>3</sup>
Leistung	5,4 PS – 3.450 U/min
Start	Reversierstarter
Antrieb	Ölbadgetriebe
Schaltgetriebe	2 Gänge (1 V + 1 R)
Geschwindigkeit (km/h)	1.V: 1,45 / 1.R: 2,64
Wendegetriebe	nein
Lenkholm	höhenverstellbar
Räder	4.00-8"
Fräse	50 cm, gegenläufig
Gewicht (komplette Maschine)	75 kg
<b>UVP inkl. MwSt.</b>	<b>1.949,00 €</b> Bitte Lieferumfang beachten.

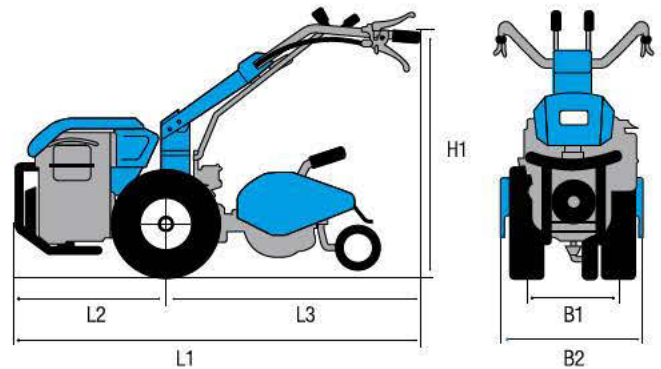

### MIT BODENFRÄSE

L1	1650 mm
L2	540 mm
L3	1110 mm
H1	960 mm
B1	430 mm
B2	500 mm

### GESCHWINDIGKEITEN

2,64 1R 1V 1,45

## BELIEBTESTES ZUBEHÖR



### Kehrmaschinen

80 cm  
Art.-Nr. 66300  
UVP inkl. MwSt.  
nur **1.899,- €**



### Schneeräumschild

100 cm  
Art.-Nr. 83133  
UVP inkl. MwSt.  
nur **385,- €**



### Schneeketten

für Bereifung 4.00 – 8"  
Art.-Nr. 251326B  
UVP inkl. MwSt.  
nur **169,- €**



# EINACHSSCHLEPPER

401 S

Zuschaltung der  
Zapfwelle  
am Lenkholm

Lenkholm höhen- und  
seitenverstellbar sowie um  
180° schwenkbar, mit  
Schwingungsdämpfung für  
optimalen Bedienkomfort

## INFO:

Beim 401 S können Sie  
eine Vielzahl an Zubehör  
und die Bereifung  
individuell wählen.

Schnellanschluss für den  
Anbau von Zusatzgeräten

Details, die überzeugen



### Zapfwellenzuschaltung

Die Zuschaltung der Zapfwelle erfolgt bequem vom Lenkholm aus.



### Lenkholm

Der höhen- und seitenverstellbare sowie um 180° schwenkbare Lenkholm, sorgt mit seiner Schwingungsdämpfung für einen optimalen Bedienkomfort.



### QuickFit

Durch den integrierten Schnellanschluss lässt sich sämtliches Zubehör werkzeuglos und im Handumdrehen anbringen.

Leistungsstarker  
GX Honda Motor

## Einachsschlepper



Der Lieferumfang des 401 S beinhaltet das Grundgerät, **exkl.** Bereifung und Anbaugerät.



### MODELL

### 401 S

Art.-Nr.	68319100
Motor	Honda GX 160 OHV, 163 cm <sup>3</sup>
Leistung	4,8 PS / 3,5 kW – 3.550 U/min
Start	Reversierstarter
Antrieb	Zahnradgetriebe im Ölbad
Schaltgetriebe	2 Gänge (1 V + 1 R)
Geschwindigkeit (km/h)	mit Fräse: 1,18; mit Mähbalken: 3,07
Kupplung	Mehrscheibenkupplung
Wendegetriebe	nein
Lenkholm	höhen- und seitenverstellbar sowie um 180° schwenkbar mit Schwingungsdämpfung
Zapfwelle	unabhängig, 1.004 U/min
Schnellkupplung	serienmäßig
Gewicht	51 kg
Sicherheitsvorrichtungen	Kupplungssicherheitssystem und Rückfahrsperrung bei zugeschalteter Zapfwelle
<b>UVP inkl. MwSt.</b>	<b>1.599,00 €</b> Bitte Lieferumfang beachten.

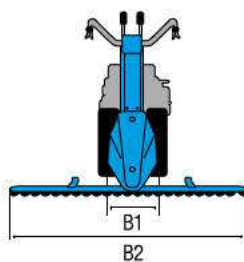
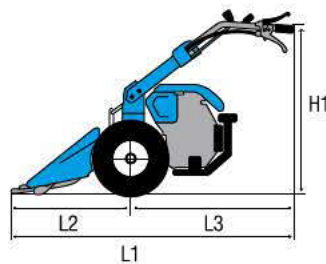
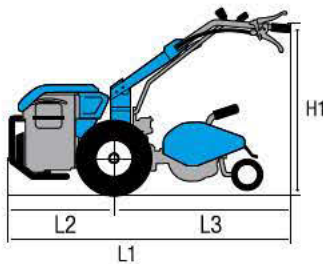

### MIT BODENFRÄSE

L1	1440 mm
L2	470 mm
L3	970 mm
H1	230-1050 mm
B1	380 mm
B2	350-600 mm

### MIT MÄHBALKEN

L1	1465 mm
L2	600 mm
L3	865 mm
H1	345-1150 mm
B1	380 mm
B2	900-1117 mm

### GESCHWINDIGKEITEN

3,07 <R> <V> 1,18

1,18 <R> <V> 3,07

## BELIEBTESTES ZUBEHÖR



### Bereifung

4.00-8"  
Art.-Nr. 69209020  
UVP inkl. MwSt.  
nur **189,- €**



### Kehmaschine

80 x 35 cm  
Art.-Nr. 66300  
UVP inkl. MwSt.  
nur **1.979,- €**



### Exzenterantrieb

Art.-Nr. L0099600  
UVP inkl. MwSt.  
nur **389,- €**



### + Mähbalken

97 cm  
Art.-Nr. 67320203  
UVP inkl. MwSt.  
nur **399,- €**



### Schneeräumschild

100 x 40 cm  
Art.-Nr. 1977125  
UVP inkl. MwSt.  
nur **449,- €**

weiteres umfangreiches  
Zubehör

auf Seite **36**

# EINACHSSCHLEPPER



## FUNKTIONELLE FRÄSEN AUCH FÜR PRIVATANWENDER

Diese für anspruchsvolle Arbeiten in Hobbygärten ausgelegten Einachser zeichnen sich durch große Funktionalität und eine perfekte Kombination von Praktikabilität und Sicherheitspaketen aus.

### VORTEILE, DIE ÜBERZEUGEN

- › Benzinmotor mit Reversierstarter
- › Ölbadgetriebe
- › Verstellbarer Lenkholm

### Einachsschlepper



#### KOMPLETT-KIT

Der Lieferumfang des KIT 401 S EasyCult 50 beinhaltet das Grundgerät, die Bereifung 4.00-8" und eine 50 cm Fräse.



UNSER

**TIPP:**

Fräsen werden eingesetzt, um den Boden aufzulockern, wasser- und luftdurchlässiger zu machen und dadurch für die nächste Saat vorzubereiten.

#### MODELL

#### KIT 401 S EASYCULT 50

Art.-Nr.	68319100S1
Motor	Honda GX 160 OHV, 163 cm <sup>3</sup>
Leistung	4,8 PS / 3,5 kW – 3.550 U/min
Start	Reversierstarter
Antrieb	Zahnradgetriebe im Ölbad
Schaltgetriebe	2 Gänge (1 V + 1 R)
Geschwindigkeit (km/h)	mit Fräse: 1,18; mit Mähbalken: 3,07
Kupplung	Mehrscheibenkupplung
Wendegetriebe	nein
Lenkholm	höhen- und seitverstellbar sowie um 180° schwenkbar mit Schwingungsdämpfung
Zapfwelle	unabhängig, 1.004 U/min
Schnellkupplung	serienmäßig
Räder	4.00-8"
Fräse	50 cm
Gewicht (komplette Maschine)	75 kg
Sicherheitsvorrichtungen	Kupplungssicherheitsystem und Rückfahrsperrung bei zugeschalteter Zapfwelle
<b>UVP inkl. MwSt.</b>	<b>2.369,00 €</b> Bitte Lieferumfang beachten.

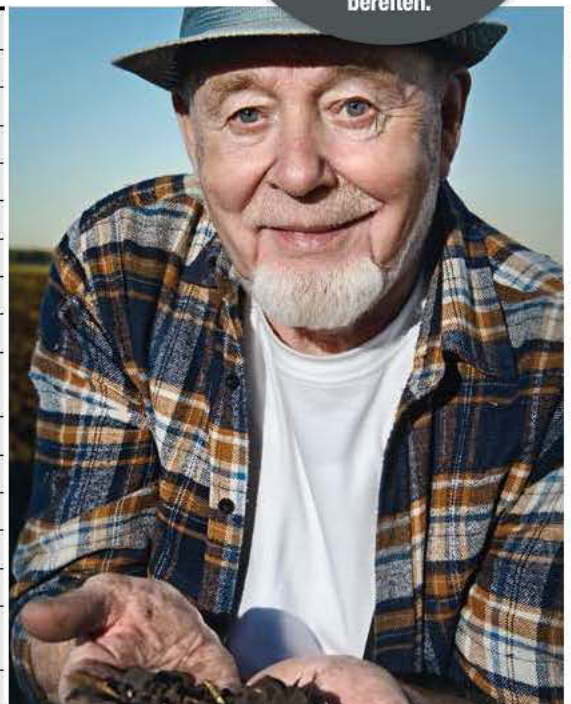



## BELIEBTESTES ZUBEHÖR



**Bodenfräse**  
50 cm  
Art.-Nr. 69219110  
UVP inkl. MwSt.  
nur **610,- €**



**Kehrmaschinen**  
80 cm  
Art.-Nr. 66300  
UVP inkl. MwSt.  
nur **1.899,- €**



**Schneeräumschild**  
100 cm  
Art.-Nr. 1977125  
UVP inkl. MwSt.  
nur **449,- €**



**Schneeketten**  
für Bereifung 4.00 – 8"  
Art.-Nr. 251326B  
UVP inkl. MwSt.  
nur **169,- €**

weiteres umfangreiches  
Zubehör

**auf Seite 36**

# EINACHSSCHLEPPER

405 S



## INFO:

Beim 405 S können Sie eine Vielzahl an Zubehör individuell wählen.

## Details, die überzeugen

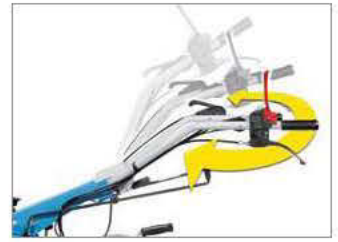

### Lenkholm

Der höhen- und seitenverstellbare sowie um 180° schwenkbare Lenkholm, sorgt mit seiner Schwingungsdämpfung für einen optimalen Bedienkomfort.



### EHS System

Reduziert die Zugkraft am Kupplungshebel.



### Wendegetriebe

Mit dem Umlenkhebel lässt sich das Getriebe mit einem Handgriff aus jeder Geschwindigkeit heraus wenden.

Schalthebel  
Fahrgeschwindigkeit

Zuschaltung der  
Zapfwelle

Umlenkhebel  
Wendegetriebe

Lenkholm höhen- und seitenverstellbar sowie um 180° schwenkbar, mit Schwingungsdämpfung für optimalen Bedienkomfort

QuickFit-Schnellanschluss  
für den Anbau  
von Zusatzgeräten

Leistungsstarker  
GX Honda Motor



## Einachsschlepper



Der Lieferumfang des 405 S beinhaltet das Grundgerät, **exkl.** Bereifung und Anbaugerät.



### MODELL

### 405 S

Art.-Nr.	68359007E5
Motor	Honda GX 200 OHV, 196 cm <sup>3</sup>
Leistung	5,8 PS / 4,3 kW – 3.550 U/min
Start	Reversierstarter
Antrieb	Zahnradgetriebe im Ölbad
Schaltgetriebe	4 Gänge (2 V + 2 R)
Geschwindigkeit (km/h)	mit Fräse: 1.V: 1,05 2.V: 1,11; mit Mähbalken: 1.V: 1,11 2.V: 2,32
Kupplung	Mehrscheibenkupplung
Wendegetriebe	ja
Lenkholm	höhen- und seitenverstellbar sowie um 180° schwenkbar, mit Schwingungsdämpfung
Zapfwelle	unabhängig, 973 U/min
Anschluss	Quickfit optional
Gewicht	62 kg
Sicherheitsvorrichtungen	Kupplungssicherheitssystem und Rückfahrsperrung bei zugeschalteter Zapfwelle
<b>UVP inkl. MwSt.</b>	<b>2.199,00 €</b> Bitte Lieferumfang beachten.

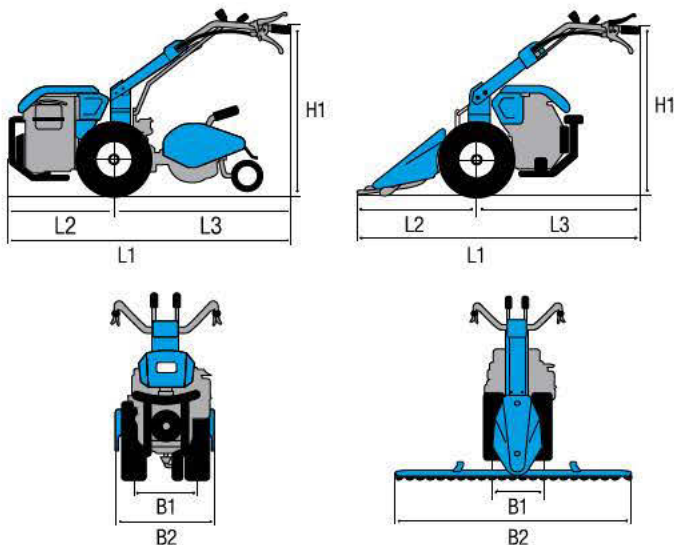

### MIT BODENFRÄSE

L1	1740 mm
L2	550 mm
L3	1190 mm
H1	300-1250 mm
B1	370 mm
B2	400-600 mm

### MIT MÄHBALKEN

L1	1670 mm
L2	900 mm
L3	770 mm
H1	300-1250 mm
B1	370 mm
B2	950-1270 mm

### GESCHWINDIGKEITEN



## BELIEBTESTES ZUBEHÖR



### Ölbadantrieb

Art.-Nr. 69229096  
UVP inkl. MwSt.  
nur **705,- €**  
(Quickfit erforderlich,  
Art.-Nr. 69212006)



### + Kommalmähbalken

102 cm  
Art.-Nr. 32490119  
UVP inkl. MwSt.  
nur **709,- €**



### Bereifung

4.00-8  
Art.-Nr. 69209025  
UVP inkl. MwSt.  
nur **189,- €**



### Kehrmaschine

100 x 35 cm  
Art.-Nr. L0094200  
UVP inkl. MwSt.  
nur **2.205,- €**  
(Quickfit erforderlich,  
Art.-Nr. 69212006)



### Schneeräumschild

100 x 40 cm  
Art.-Nr. 1977125  
UVP inkl. MwSt.  
nur **449,- €**  
(Quickfit erforderlich,  
Art.-Nr. 69212006)

weiteres umfangreiches  
Zubehör

auf Seite **36**



UNSER  
**TIPP:**

Eine feinere Krume erreicht man, wenn man mehrere Male mit der Fräse längs und quer über das Beet geht.

# DER MISCHT IHREN BODEN SO RICHTIG AUF

Diese leichten und ausgewogenen Maschinen garantieren optimale Sicherheitsbedingungen bei perfekter Arbeitsleistung.

## VORTEILE, DIE ÜBERZEUGEN

- › Ölbadgetriebe
- › Verstellbarer Lenkholm
- › Zapfwelle
- › Benzinmotor mit Reversierstarter

## Einachsschlepper



### KOMPLETT-KIT

Der Lieferumfang des KIT 405 S EasyCult 60 beinhaltet das Grundgerät, die Bereifung 4.00-8" und eine 60 cm Fräse.



### MODELL

### KIT 405 S EASYCULT 60

Art.-Nr.	68359007E5S2
Motor	Honda GX 200 OHV, 196 cm <sup>3</sup>
Leistung	5,8 PS / 4,3 kW – 3.550 U/min
Start	Reversierstarter
Antrieb	Zahnradgetriebe im Ölbad
Schaltgetriebe	4 Gänge (2 V + 2 R)
Geschwindigkeit (km/h)	1.V: 1,05 2.V: 2,20 / 1.R: 1,11 2.R: 2,32
Kupplung	Mehrscheibenkupplung
Wendegetriebe	ja
Lenkholm	höhen- und seitenverstellbar sowie um 180° schwenkbar, mit Schwingungsdämpfung
Zapfwelle	unabhängig, 973 U/min
Anschluss	Schnellkupplung serienmäßig
Räder	4.00-8"
Fräse	60 cm, reduzierbar auf 50 cm
Arbeitstiefenverstellung	ja
Gewicht (komplette Maschine)	90 kg
Sicherheitsvorrichtungen	Kupplungssicherheitssystem und Rückfahrsperrung bei zugeschalteter Zapfwelle
<b>UVP inkl. MwSt.</b>	<b>2.849,00 €</b> Bitte Lieferumfang beachten.



## BELIEBTESTES ZUBEHÖR



**Bodenfräse**  
60 cm  
Art.-Nr. 69219089  
UVP inkl. MwSt.  
nur **850,- €**



**Kehrmaschinen**  
100 cm  
Art.-Nr. L0094200  
UVP inkl. MwSt.  
nur **1.999,- €**



**Schneeräumschild**  
100 x 40 cm  
Art.-Nr. 1977125  
UVP inkl. MwSt.  
nur **449,- €**



**Schneeketten**  
für Bereifung 4.00 – 8"  
Art.-Nr. 251326B  
UVP inkl. MwSt.  
nur **169,- €**

weiteres umfangreiches  
Zubehör

**auf Seite 36**

# EINACHSSCHLEPPER

407 S



## INFO:

Beim 407 S können Sie eine Vielzahl an Zubehör und die Bereifung individuell wählen.

## Details, die überzeugen



**Differentialsperre / Wendegetriebe**  
Beides lässt sich bequem durch Hebel am Lenkholm betätigen.



**Lenkbremsen**  
Die serienmäßigen Lenkbremsen erleichtern die Steuerung der Maschine selbst in unwegsamem Gelände.



**QuickFit**  
Durch den optionalen Schnellanschluss lässt sich sämtliches Zubehör werkzeuglos und im Handumdrehen anbringen.



## Einachsschlepper



Der Lieferumfang des 407 S beinhaltet das Grundgerät, **exkl.** Bereifung und Anbaugerät.



### MODELL

### 407 S

Art.-Nr.	68359100
Motor	Honda GX 200, 196 cm <sup>3</sup>
Leistung	5,8 PS / 4,3 kW – 3.550 U/min
Start	Reversierstarter
Antrieb	Zahnradgetriebe im Ölbad
Schaltgetriebe	4 Gänge (2 V + 2 R) im Fräsbetrieb und Frontanbaugeräten
Geschwindigkeit (km/h) (mit Bereifung 4.00-10)	mit Fräse: 1.V: 1,20 2.V: 2,52, mit Mähbalken: 1.V: 1,27 2.V: 2,66
Kupplung	Mehrscheibenkupplung
Wendegetriebe	Wendegetriebe mit Schalthebel am Lenkholm
Lenkholm	höhen- und seitenverstellbar sowie um 180° schwenkbar mit Schwingungsdämpfung
Zapfwelle	unabhängig, 973 U/min
Schnellkupplung	optional
Differentialgetriebe	ja
Lenkbremse	ja
Anhängerkupplung	ja
Gewicht	80 kg
Sicherheitsvorrichtungen	Kupplungssicherheitssystem sowie Rückfahr- sperre bei zugeschalteter Zapfwelle
<b>UVP inkl. MwSt.</b>	<b>2.849,00 €</b> Bitte Lieferumfang beachten.

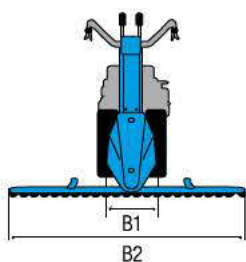
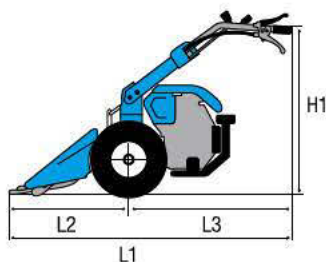
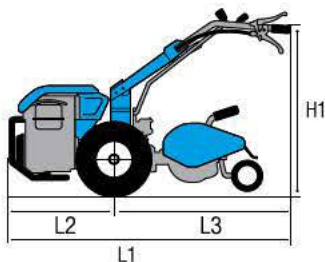

#### MIT BODENFRÄSE

L1	1780 mm
L2	570 mm
L3	1210 mm
H1	1340-470 mm
B1	370 mm
B2	700-400 mm

#### MIT MÄHBALKEN

L1	1690 mm
L2	900 mm
L3	790 mm
H1	1440-620 mm
B1	370 mm
B2	1420-950 mm

#### GESCHWINDIGKEITEN



## BELIEBTESTES ZUBEHÖR



#### Fräse

60 cm  
Art.-Nr. 69219089  
UVP inkl. MwSt.  
nur **850,- €**



#### Bereifung

4.00-10"  
Art.-Nr. 69209004A  
UVP inkl. MwSt.  
nur **290,- €**



#### Winkeldrehpflug

Art.-Nr. 1976540  
UVP inkl. MwSt.  
nur **399,- €**  
(weiteres Zubehör erforderlich, siehe Seite 34)



#### Kehmaschine

100 x 35 cm  
Art.-Nr. L0094200  
UVP inkl. MwSt.  
nur **2.205,- €**  
(Quickfit erforderlich,  
Art.-Nr. 69212006)



#### Schneeräumschild

100 x 40 cm  
Art.-Nr. 1977125  
UVP inkl. MwSt.  
nur **449,- €**  
(Quickfit erforderlich,  
Art.-Nr. 69212006)

weiteres umfangreiches  
Zubehör

auf Seite **37**

# EINACHSSCHLEPPER





**NEU**

# DER MISCHT IHREN BODEN SO RICHTIG AUF

Diese leichten und ausgewogenen Maschinen garantieren optimale Sicherheitsbedingungen bei perfekter Arbeitsleistung.

## VORTEILE, DIE ÜBERZEUGEN

- › Ölbadgetriebe
- › Verstellbarer Lenkholm
- › Zapfwelle
- › Benzinmotor mit Reversierstarter

## Einachsschlepper



### KOMPLETT-KIT

Der Lieferumfang des KIT 407 S EasyCult 60 beinhaltet das Grundgerät, die Bereifung 4.00-10" und eine 60 cm Fräse.



### MODELL

### KIT 407 S EASYCULT 60

Art.-Nr.	68359100E5S1
Motor	Honda GX 200 OHV, 196 cm³
Leistung	5,8 PS / 4,3 kW – 3.550 U/min
Start	Reversierstarter
Antrieb	Zahnradgetriebe im Ölbad
Schaltgetriebe	4 Gänge (2 V + 2 R)
Geschwindigkeit (km/h)	1.V: 1,05 2.V: 2,20 / 1.R: 1,11 2.R: 2,32
Kupplung	Mehrscheibenkupplung
Wendegetriebe	ja
Lenkholm	höhen- und seitenverstellbar sowie um 180° schwenkbar, mit Schwingungsdämpfung
Zapfwelle	unabhängig, 973 U/min
Anschluss	Schnellkupplung serienmäßig
Räder	4.00-10"
Fräse	60 cm, reduzierbar auf 50 cm
Arbeitstiefenverstellung	ja
Gewicht (komplette Maschine)	90 kg
Sicherheitsvorrichtungen	Kupplungssicherheitssystem und Rückfahrsperrung bei zugeschalteter Zapfwelle
<b>UVP inkl. MwSt.</b>	<b>3.299,00 €</b> Bitte Lieferumfang beachten.

# EINACHSSCHLEPPER

413 S



## INFO:

Beim 413 S können Sie eine Vielzahl an Zubehör und die Bereifung individuell wählen.

## Details, die überzeugen



**Differentialsperre / Wendegetriebe**  
Beides lässt sich bequem durch Hebel am Lenkholm betätigen.



**EHS System**  
Reduziert die Zugkraft am Kupplungshebel.



**QuickFit**  
Durch den optionalen Schnellanschluss lässt sich sämtliches Zubehör werkzeuglos und im Handumdrehen anbringen.





## Einachsschlepper



Der Lieferumfang des 413 S GX 270 beinhaltet das Grundgerät **exkl.** Bereifung und Anbaugerät.



### MODELL

### 413 S GX 270

Art.-Nr.	68329201
Motor	Honda GX 270 OHV, 270 cm <sup>3</sup>
Leistung	8,4 PS / 5,9 kW – 3.550 U/min
Start	Benzinmotor mit Reversierstarter
Antrieb	Zahnradgetriebe im Ölbad
Schaltgetriebe	6 Gänge (3 V + 3 R) im Fräsbetrieb und mit Frontanbaugeräten
Geschwindigkeit (km/h)	mit Fräse: 1.V: 1,26 2.V: 2,64 3.V: 4,37; mit Mähbalken: 1.V: 1,33 2.V: 2,79 3.V: 4,62
Kupplung	Mehrscheibenkupplung
Wendegetriebe	Wendegetriebe mit Schalthebel am Lenkholm
Lenkholm	höhen- und seitverstellbar sowie um 180° schwenkbar mit Schwingungsdämpfung
Zapfwelle	unabhängig, 973 U/min
Differentialgetriebe	serienmäßig
Anhängerkupplung	serienmäßig
Lenkbremsen / QuickFit	serienmäßig / optional
Gewicht	88 kg
Sicherheitsvorrichtungen	Kupplungssicherheitssystem sowie Parkbremse und Rückfahrsperrung bei zugeschalteter Zapfwelle
<b>UVP inkl. MwSt.</b>	<b>3.349,00 €</b> Bitte Lieferumfang beachten.

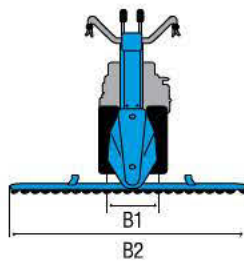
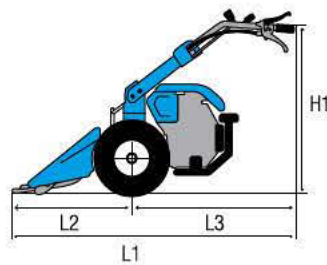
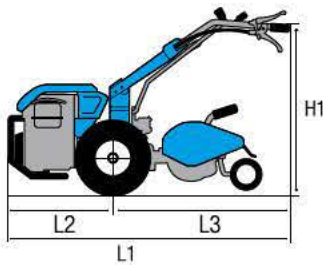

#### MIT BODENFRÄSE

L1	1800 mm
L2	690 mm
L3	1110 mm
H1	630-1470 mm
B1	370 mm
B2	400-800 mm

#### MIT MÄHBALKEN

L1	1770 mm
L2	900 mm
L3	870 mm
H1	570-1440 mm
B1	370 mm
B2	950-1420 mm

#### GESCHWINDIGKEITEN

1,33	◀ 1R	1V	▶ 1,26	1,26	◀ 1R	1V	▶ 1,33
2,79	◀ 2R	2V	▶ 2,64	2,64	◀ 2R	2V	▶ 2,79
4,62	◀ 3R	3V	▶ 4,37	4,37	◀ 3R	3V	▶ 4,62

## BELIEBTESTES ZUBEHÖR



#### Bereifung

5.00-10"  
Art.-Nr. 69209003A  
UVP inkl. MwSt.  
nur **345,- €**



#### Schlegelmäher

65 cm  
Art.-Nr. 32409036  
UVP inkl. MwSt.  
nur **2.700,- €**  
(Quickfit erforderlich,  
Art.-Nr. 69212006)



#### Kommunalmähbalken

122 cm  
Art.-Nr. 32490120  
UVP inkl. MwSt.  
nur **759,- €**  
(weiteres Zubehör  
erforderlich)



#### Kehrmaschine

100 x 35 cm  
Art.-Nr. L0094200  
UVP inkl. MwSt.  
nur **2.205,- €**  
(Quickfit erforderlich,  
Art.-Nr. 69212006)



#### Schneeräumschild

100 x 40 cm  
Art.-Nr. 1977125  
UVP inkl. MwSt.  
nur **449,- €**  
(Quickfit erforderlich,  
Art.-Nr. 69212006)

weiteres umfangreiches  
Zubehör

auf Seite **37**

# EINACHSSCHLEPPER

## BIETET ALLES, WAS IHR GARTEN BRAUCHT

Dank der Differentialsperre kommt diese für professionelle Anwendungen entwickelte Maschine mit jedem Untergrund – auch bei nassen Bodenverhältnissen – zurecht. Sie ist vielseitig, sicher und darüber hinaus äußerst robust und handlich.

### VORTEILE, DIE ÜBERZEUGEN

- › Benzinmotor mit Reversierstarter
- › Ölbadgetriebe
- › Wendegetriebe

#### KOMPLETT-KIT

Der Lieferumfang des KIT 413 S GX 270 EasyCult 70 beinhaltet das Grundgerät, die Bereifung 4.00-10" und eine 70 cm Fräse (reduzierbar auf 60cm).

Der Lieferumfang des 413 S GX 340 beinhaltet das Grundgerät **exkl.** Bereifung und Anbaugerät.

### Einachsschlepper



Home Plus

### MODELL

#### KIT 413 S GX 270 EASYCULT 70

#### 413 S GX 340

Art.-Nr.	68329201S1	68329200
Motor	Honda GX 270 OHV, 270 cm <sup>3</sup>	Honda GX 340 OHV, 389 cm <sup>3</sup>
Leistung	8,0 PS / 5,9 kW – 3.550 U/min	10,7 PS / 7,9 kW – 3.550 U/min
Start	Benzinmotor mit Reversierstarter	Benzinmotor mit Reversierstarter
Antrieb	Zahnradgetriebe im Ölbad	Zahnradgetriebe im Ölbad
Schaltgetriebe	6 Gänge (3 V + 3 R) im Fräsbetrieb und mit Frontanbaugeräten	6 Gänge (3 V + 3 R) im Fräsbetrieb und mit Frontanbaugeräten
Geschwindigkeit (km/h)	1.V: 1,26 2.V: 2,64 3.V: 4,37 / 1.R: 1,33 2.R: 2,79 3.R: 4,62	1.V: 1,26 2.V: 2,64 3.V: 4,37 / 1.R: 1,33 2.R: 2,79 3.R: 4,62
Kupplung	Mehrscheibenkupplung	Mehrscheibenkupplung
Wendegetriebe	Wendegetriebe mit Schalthebel am Lenkholm	Wendegetriebe mit Schalthebel am Lenkholm
Lenkholm	höhen- und seitenverstellbar sowie um 180° schwenkbar mit Schwingungsdämpfung	höhen- und seitenverstellbar sowie um 180° schwenkbar mit Schwingungsdämpfung
Zapfwelle	unabhängig, 973 U/min	unabhängig, 973 U/min
Räder	4.00-10"	optional
Fräse	70 cm, reduzierbar auf 60 cm	optional
Arbeitstiefenverstellung	ja	–
Differentialgetriebe	serienmäßig	serienmäßig
Anhängerkupplung	serienmäßig	serienmäßig
Lenkbremsen / QuickFit	beides serienmäßig	serienmäßig / optional
Gewicht (komplette Maschine)	130 kg	88 kg
Sicherheitsvorrichtungen	Kupplungssicherheitssystem sowie Parkbremse und Rückfahrsperrre bei zugeschalteter Zapfwelle	Kupplungssicherheitssystem sowie Parkbremse und Rückfahrsperrre bei zugeschalteter Zapfwelle
<b>UVP inkl. MwSt.</b>	<b>4.099,00 €</b> Bitte Lieferumfang beachten.	<b>3.599,00 €</b> Bitte Lieferumfang beachten.



UNSER  
**TIPP:**

Machen Sie Ihren  
Einachsschlepper durch  
unser vielfältiges Zubehör-  
Angebot zu einem  
Allrounder.

**KOMPLETT-KIT**

Der Lieferumfang des KIT 413 S GX 340 EasyCult 70  
beinhaltet das Grundgerät, die Bereifung 5.00-10" und  
eine 70 cm Fräse (reduzierbar auf 60cm).



Home  
Plus



Home  
Plus

**MODELL**

**KIT 413 S GX 340 EASYCULT 70**

**413 S K 9000 HD EASYCULT 70**

Art.-Nr.	68329200S1	68329239E5S1
Motor	Honda GX 340 OHV, 389 cm <sup>3</sup>	EMAC K 9000 HD Diesel
Leistung	10,7 PS / 7,9 kW – 3.550 U/min	9,2 PS / 6,8 kW – 3.550 U/min
Start	Benzinmotor mit Reversierstarter	E-Start und Reversierstarter
Antrieb	Zahnradgetriebe im Ölbad	Zahnradgetriebe im Ölbad
Schaltgetriebe	6 Gänge (3 V + 3 R) im Fräsbetrieb und mit Frontanbaugeräten	6 Gänge (3 V + 3 R) im Fräsbetrieb und mit Frontanbaugeräten
Geschwindigkeit (km/h)	1.V: 1,26 2.V: 2,64 3.V: 4,37 / 1.R: 1,33 2.R: 2,79 3.R: 4,62	1.V: 1,26 2.V: 2,64 3.V: 4,37 / 1.R: 1,33 2.R: 2,79 3.R: 4,62
Kupplung	Mehrscheibenkupplung	Mehrscheibenkupplung
Wendegetriebe	Wendegetriebe mit Schalthebel am Lenkholm	Wendegetriebe mit Schalthebel am Lenkholm
Lenkholm	höhen- und seitenverstellbar sowie um 180° schwenkbar mit Schwingungsdämpfung	höhen- und seitenverstellbar sowie um 180° schwenkbar mit Schwingungsdämpfung
Zapfwelle	unabhängig, 973 U/min	unabhängig, 973 U/min
Räder	5.00-10"	5.00-10"
Fräse	70 cm	70 cm
Arbeitstiefenverstellung	ja	ja
Differentialgetriebe	serienmäßig	serienmäßig
Anhängerkupplung	serienmäßig	serienmäßig
Lenkbremsen / QuickFit	beides serienmäßig	serienmäßig / optional
Gewicht (komplette Maschine)	130 kg	190 kg
Sicherheitsvorrichtungen	Kupplungssicherheitssystem sowie Parkbremse und Rückfahrsperrung bei zugeschalteter Zapfwelle	Kupplungssicherheitssystem sowie Parkbremse und Rückfahrsperrung bei zugeschalteter Zapfwelle
<b>UVP inkl. MwSt.</b>	<b>4.249,00 €</b> Bitte Lieferumfang beachten.	<b>4.998,00 €</b> Bitte Lieferumfang beachten.

# EINACHSSCHLEPPER

417 S GX 340

## INFO:

Beim 417 S können Sie eine Vielzahl an Zubehör und die Bereifung individuell wählen.

Professionelle H-Schaltung / 5-Gang-Getriebe

Lenkbremsen serienmäßig

Differentialgetriebe mit Sperrhebel am Lenkholm

Serienmäßig mit Anhängerkupplung

Lenkholm höhen- und seitenverstellbar sowie um 180° schwenkbar, mit Schwingungsdämpfung für optimalen Bedienkomfort

## Details, die überzeugen



### EHS System

Reduziert die Zugkraft am Kupplungshebel.



### Differentialsperre

Ergonomischer Differentialsperrhebel zählt als Standard und erleichtert den Umgang in jedem Terrain.



### Zapfwelle

2 Zapfwellen – 1x getriebeunabhängig mit 2 Drehzahlstufen (600 bzw. 900 U/min) und 1x Wegezapfwelle für Trieb- radanhänger.

Leistungsstarker GX Honda Motor

## Einachsschlepper



Der Lieferumfang des 417 S GX 340 beinhaltet das Grundgerät **exkl.** Bereifung und Anbaugerät.



### MODELL

### 417 S GX 340

Art.-Nr.	68339100
Motor	Honda GX 340 OHV, 389 cm <sup>3</sup>
Leistung	10,7 PS / 7,0 kW – 3.550 U/min
Start	Benzinmotor mit Reversierstarter
Antrieb	Zahnradgetriebe im Ölbad
Schaltgetriebe	5 Gänge (4 V + 1 R) in beide Fahrrichtungen
Geschwindigkeit (km/h)	1.V: 1,08 2.V: 2,02 3.V: 3,61 4.V: 7,91; 1.R: 2,82
Kupplung	Mehrscheibenkupplung
Wendegetriebe	Verstellhebel am Schaltgetriebe
Lenkholm	höhen- und seitenverstellbar sowie um 180° schwenkbar mit Schwingungsdämpfung
Zapfwelle	2 Zapfwellen – Getriebeunabhängige mit 2 Drehzahlen (540 U/min – 900 U/min) und Wegezapfwelle synchronisiert
Differentialgetriebe	serienmäßig
Anhängerkupplung	serienmäßig
Lenkbremsen	serienmäßig
Gewicht	180 kg
Sicherheitsvorrichtungen	Ausschaltautomatik der Fräse im Rückwärtsgang
<b>UVP inkl. MwSt.</b>	<b>4.449,00 €</b> Bitte Lieferumfang beachten.

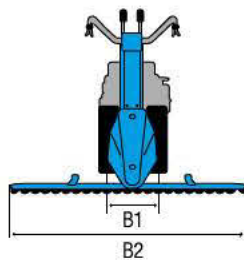
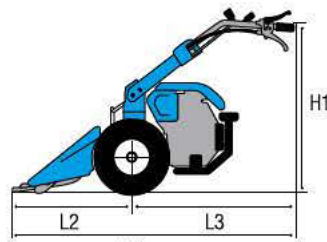
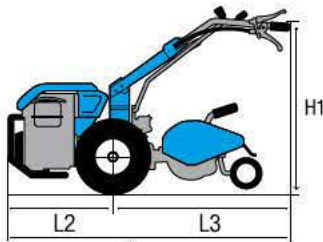

### MIT BODENFRÄSE

L1	2180 mm
L2	730 mm
L3	1450 mm
H1	600-1300 mm
B1	420-510 mm
B2	600-900 mm

### MIT MÄHBALKEN

L1	2185 mm
L2	1125 mm
L3	1060 mm
H1	700-1300 mm
B1	430-490 mm
B2	1150-1600 mm

### GESCHWINDIGKEITEN

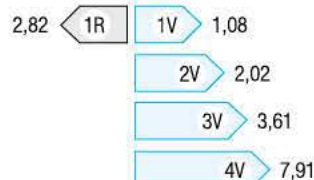
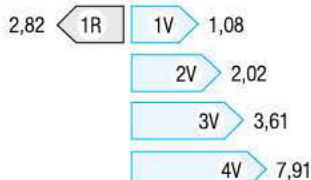

## BELIEBTESTES ZUBEHÖR



**Winkeldrehpflug**  
Art.-Nr. 1976580  
UVP inkl. MwSt.  
nur **599,- €**  
(weitere Zubehör erforderlich)



**Schlegelmäher**  
65 cm  
Art.-Nr. 32409038  
UVP inkl. MwSt.  
nur **2.755,- €**  
(Quickfit erforderlich, Art.-Nr. 69212025)



**Kehmaschine**  
100 x 48 cm  
Art.-Nr. L0061600  
UVP inkl. MwSt.  
nur **2.285,- €**



**Sichelmäher**  
72 cm  
Art.-Nr. 1926432  
UVP inkl. MwSt.  
nur **2.019,- €**  
(Quickfit erforderlich, Art.-Nr. 69212025)



**Schneeräumschild**  
100 x 40 cm  
Art.-Nr. 1977125  
UVP inkl. MwSt.  
nur **449,- €**  
(Quickfit erforderlich, Art.-Nr. 69212006)

weiteres umfangreiches  
Zubehör

auf Seite **38**

# EINACHSSCHLEPPER

## MEHRWERT GARANTIIERT DURCH VIELSEITIGKEIT

Durch ihre Leistung und Eigenschaften ist diese Profimaschine für Fräs- und Pflugarbeiten auf jedem Boden bestens gerüstet und durch individuelle Anbaugeräte vielfältig einsetzbar.

### VORTEILE, DIE ÜBERZEUGEN

› Benzin- oder Dieselmotor mit Reversierstarter › Zahnradgetriebe im Ölbad › Wendegetriebe

### Einachsschlepper



#### KOMPLETT-KIT

Der Lieferumfang des KIT 417 S GX 340 EasyCult 70 beinhaltet das Grundgerät, die Bereifung 5.00-10" und eine geflanschte 70 cm Fräse (reduzierbar auf 60 cm).



#### MODELL

#### KIT 417 S GX 340 EASYCULT 70

#### 417 S K 9000 HD EASYCULT 80

Art.-Nr.	68339100S1	68339124E5AS1
Motor	Honda GX 340 OHV, 389 cm <sup>3</sup>	EMAK K 9000 HD Diesel
Leistung	10,7 PS / 7,0 kW – 3.550 U/min	9,2 PS / 6,8 kW – 3.550 U/min
Start	Benzinmotor mit Reversierstarter	E-Start und Reversierstarter
Antrieb	Zahnradgetriebe im Ölbad	Zahnradgetriebe im Ölbad
Schaltgetriebe	5 Gänge (4 V + 1 R) in beide Fahrrichtungen	5 Gänge (4 V + 1 R) in beide Fahrrichtungen
Geschwindigkeit (km/h)	1.V: 1,08 2.V: 2,02 3.V: 3,61 4.V: 7,91; 1.R: 2,82	1.V: 1,08 2.V: 2,02 3.V: 3,61 4.V: 7,91; 1.R: 2,82
Kupplung	Mehrscheibenkupplung	Mehrscheibenkupplung
Wendegetriebe	Verstellhebel am Schaltgetriebe	Verstellhebel am Schaltgetriebe
Lenkholm	höhen- und seitenverstellbar sowie um 180° schwenkbar mit Schwingungsdämpfung	höhen- und seitenverstellbar sowie um 180° schwenkbar mit Schwingungsdämpfung
Zapfwelle	2 Zapfwellen – Getriebeunabhängige mit 2 Drehzahlen (540 U/min – 900 U/min) und Wegezapfwelle synchronisiert	2 Zapfwellen – Getriebeunabhängige mit 2 Drehzahlen (540 U/min – 900 U/min) und Wegezapfwelle synchronisiert
Räder	5.00-10"	6.50-80-12"
Fräse	70 cm, reduzierbar auf 60 cm	80 cm
Arbeitstiefenverstellung	ja	ja
Differentialgetriebe	serienmäßig	serienmäßig
Anhängerkupplung	serienmäßig	serienmäßig
Lenkbremsen	serienmäßig	serienmäßig
Gewicht (komplette Maschine)	220 kg	235 kg
Sicherheitsvorrichtungen	Ausschaltautomatik der Fräse im Rückwärtsgang	Ausschaltautomatik der Fräse im Rückwärtsgang
<b>UVP inkl. MwSt.</b>	<b>5.149,00 €</b> Bitte Lieferumfang beachten.	<b>6.699,00 €</b> Bitte Lieferumfang beachten.



**UNSER  
TIPP:**  
Die Maschinengröße und -leistung sollten passend zum vorgesehenen Einsatzzweck gewählt werden. Ihr Bertolini-Fachhändler berät Sie gerne.

**KOMPLETT-KIT**  
Der Lieferumfang des KIT 417 S 15 LD440 EasyCult 80 beinhaltet das Grundgerät, die Bereifung 6.50/80-12" und eine geflanschte 80 cm Fräse (reduzierbar auf 65 cm).

**i**  
Der Lieferumfang des 417 S 15 LD440 beinhaltet das Grundgerät **exkl.** Bereifung und Anbaugerät (Abbildung mit Fräse).



**MODELL**

**417 S 15 LD440 DIESEL**

**KIT 417 S 15 LD440 EASYCULT 80 DIESEL**

Art.-Nr.	68339101	68339101S1
Motor	Lombardini 15 LD 440, 441 cm <sup>3</sup> , Diesel	Lombardini 15 LD 440, 441 cm <sup>3</sup> , Diesel
Leistung	10,9 PS / 8,0 kW – 3.600 U/min	10,9 PS / 8,0 kW – 3.600 U/min
Start	Elektrostarter	Elektrostarter
Antrieb	Zahnradgetriebe im Ölbad	Zahnradgetriebe im Ölbad
Schaltgetriebe	5 Gänge (4 V + 1 R) in beide Fahrrichtungen	5 Gänge (4 V + 1 R) in beide Fahrrichtungen
Geschwindigkeit (km/h)	1.V: 1,08 2.V: 2,02 3.V: 3,61 4.V: 7,91; 1.R: 2,82	1.V: 1,08 2.V: 2,02 3.V: 3,61 4.V: 7,91; 1.R: 2,82
Kupplung	Mehrscheibenkupplung	Mehrscheibenkupplung
Wendegeräte	Verstellhebel am Schaltgetriebe	Verstellhebel am Schaltgetriebe
Lenkholm	höhen- und seitenverstellbar sowie um 180° schwenkbar mit Schwingungsdämpfung	höhen- und seitenverstellbar sowie um 180° schwenkbar mit Schwingungsdämpfung
Zapfwelle	2 Zapfwellen – Getriebeunabhängige mit 2 Drehzahlen (540 U/min – 900 U/min) und Wegezapfwelle synchronisiert	2 Zapfwellen – Getriebeunabhängige mit 2 Drehzahlen (540 U/min – 900 U/min) und Wegezapfwelle synchronisiert
Räder	optional	6.50/80-12"
Fräse	optional	80 cm, reduzierbar auf 65 cm
Arbeitstiefenverstellung	–	ja
Differentialgetriebe	serienmäßig	serienmäßig
Anhängerkupplung	serienmäßig	serienmäßig
Lenkbremsen	serienmäßig	serienmäßig
Gewicht	203 kg	245 kg
Sicherheitsvorrichtungen	Ausschaltautomatik der Fräse im Rückwärtsgang	Ausschaltautomatik der Fräse im Rückwärtsgang
<b>UVP inkl. MwSt.</b>	<b>6.699,00 €</b> Bitte Lieferumfang beachten.	<b>7.999,00 €</b> Bitte Lieferumfang beachten.

# EINACHSSCHLEPPER

418 S CH 440

## INFO:

Beim 418 S können Sie eine Vielzahl an Zubehör und die Bereifung individuell wählen.

Professionelle H-Schaltung / 5-Gang-Getriebe

Lenkbremsen serienmäßig

Differentialgetriebe mit Sperrhebel am Lenkholm

Serienmäßig mit Anhängerkupplung

Lenkholm höhen- und seitenverstellbar sowie um 180° schwenkbar, mit Schwingungsdämpfung für optimalen Bedienkomfort

## Details, die überzeugen



### EHS System

Reduziert die Zugkraft am Kupplungshebel.



### Differentialsperre

Ergonomischer Differentialsperrhebel zählt als Standard und erleichtert den Umgang in jedem Terrain.



### Zapfwelle

2 Zapfwellen – 1x getriebeunabhängig mit 2 Drehzahlstufen (600 bzw. 900 U/min) und 1x Wegezapfwelle für Trieb- radanhänger.

Leistungsstarker KOHLER Benzin-Motor



## Einachsschlepper



Der Lieferumfang des 418 S CH 440 beinhaltet das Grundgerät **exkl.** Bereifung und Anbaugerät.



### MODELL

### 418 S CH 440

Art.-Nr.	68339158E5
Motor	Kohler CH 440 OHV, 389 cm <sup>3</sup>
Leistung	14 PS / 10,2 kW – 3.550 U/min
Start	Benzinmotor mit E-START
Antrieb	Zahnradgetriebe im Ölbad
Schaltgetriebe	5 Gänge (4 V + 1 R) in beide Fahrrichtungen
Geschwindigkeit (km/h)	1.V: 1,08 2.V: 2,02 3.V: 3,61 4.V: 7,91; 1.R: 2,82
Kupplung	Mehrscheibenkupplung
Wendegetriebe	Verstellhebel am Schaltgetriebe
Lenkholm	höhen- und seitenverstellbar sowie um 180° schwenkbar mit Schwingungsdämpfung
Zapfwelle	2 Zapfwellen – Getriebeunabhängige mit 2 Drehzahlen (540 U/min – 900 U/min) und Wegezapfwelle synchronisiert
Differentialgetriebe	serienmäßig
Anhängerkupplung	serienmäßig
Lenkbremsen	serienmäßig
Gewicht	205 kg
Sicherheitsvorrichtungen	Ausschaltautomatik der Fräse im Rückwärtsgang
<b>UVP inkl. MwSt.</b>	<b>6.599,00 €</b> Bitte Lieferumfang beachten.

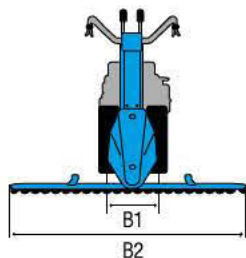
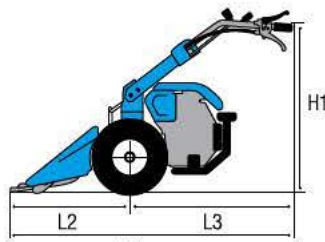
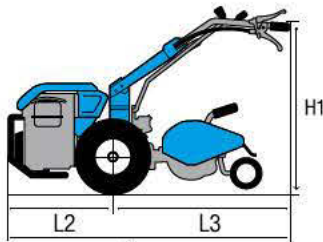

### MIT BODENFRÄSE

L1	2180 mm
L2	730 mm
L3	1450 mm
H1	600-1300 mm
B1	420-510 mm
B2	600-900 mm

### MIT MÄHBALKEN

L1	2185 mm
L2	1125 mm
L3	1060 mm
H1	700-1300 mm
B1	430-490 mm
B2	1150-1600 mm

### GESCHWINDIGKEITEN

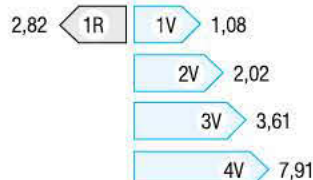
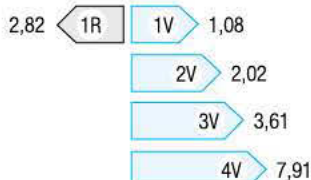

## BELIEBTESTES ZUBEHÖR



**Winkeldrehpflug**  
Art.-Nr. 1976580  
UVP inkl. MwSt.  
nur **599,- €**  
(weiteres Zubehör erforderlich)



**Schlegelmäher**  
65 cm  
Art.-Nr. 32409038  
UVP inkl. MwSt.  
nur **2.755,- €**  
(Quickfit erforderlich, Art.-Nr. 69212025)



**Kehrmaschine**  
100 x 48 cm  
Art.-Nr. L0061600  
UVP inkl. MwSt.  
nur **2.285,- €**



**Sichelmäher**  
72 cm  
Art.-Nr. 1926432  
UVP inkl. MwSt.  
nur **2.019,- €**  
(Quickfit erforderlich, Art.-Nr. 69212025)



**Schneeräumschild**  
100 x 40 cm  
Art.-Nr. 1977125  
UVP inkl. MwSt.  
nur **449,- €**  
(Quickfit erforderlich, Art.-Nr. 69212006)

weiteres umfangreiches  
Zubehör

auf Seite **38**

# EINACHSSCHLEPPER

NEU

## MEHRWERT GARANTIERT DURCH VIELSEITIGKEIT

Durch ihre Leistung und Eigenschaften ist diese Profimaschine für Fräs- und Pflugarbeiten auf jedem Boden bestens gerüstet und durch individuelle Anbaugeräte vielfältig einsetzbar.

### VORTEILE, DIE ÜBERZEUGEN

- › Benzinmotor mit Reversierstarter und E-START
- › Zahnradgetriebe im Ölbad
- › Wendegetriebe
- › Spezial Getriebe mit verstärkten Halbachsen im Getriebe

### Einachsschlepper



#### KOMPLETT-KIT

Der Lieferumfang des KIT 418 S CH 440 EasyCult 80 beinhaltet das Grundgerät, die Bereifung 6.50/80-12" und eine geflanschte 80 cm Fräse.



#### MODELL

#### KIT 418 S CH 440 EASYCULT 80

#### KIT 418 S B&S VANGUARD EASYCULT 80

Art.-Nr.	68339100S1	68339163E5
Motor	Kohler CH 440 OHV, 389 cm <sup>3</sup>	B&S VANGUARD, 2-Zylinder
Leistung	14 PS / 10,2 kW – 3.550 U/min	18 PS / 13,3 kW – 3.550 U/min
Start	Benzinmotor mit Reversierstarter und E-START	Benzinmotor mit Reversierstarter und E-START
Antrieb	Zahnradgetriebe im Ölbad	Zahnradgetriebe im Ölbad
Schaltgetriebe	5 Gänge (4 V + 1 R) in beide Fahrrichtungen	5 Gänge (4 V + 1 R) in beide Fahrrichtungen
Geschwindigkeit (km/h)	1.V: 1,08 2.V: 2,02 3.V: 3,61 4.V: 7,91; 1.R: 2,82	1.V: 1,08 2.V: 2,02 3.V: 3,61 4.V: 7,91; 1.R: 2,82
Kupplung	Mehrscheibenkupplung	Mehrscheibenkupplung
Wendegetriebe	Verstellhebel am Schaltgetriebe	Verstellhebel am Schaltgetriebe
Lenkholm	höhen- und seitenverstellbar sowie um 180° schwenkbar mit Schwingungsdämpfung	
Zapfwelle	2 Zapfwellen – Getriebeunabhängige mit 2 Drehzahlen (540 U/min – 900 U/min) und Wegezapfwelle synchronisiert	
Räder	6.50/80-12"	6.50/80-12"
Fräse	80 cm	80 cm
Arbeitstiefenverstellung	ja	ja
Differentialgetriebe	serienmäßig	serienmäßig
Anhängerkupplung	serienmäßig	serienmäßig
Lenkbremsen	serienmäßig	serienmäßig
Gewicht (komplette Maschine)	250 kg	270 kg
Sicherheitsvorrichtungen	Ausschaltautomatik der Fräse im Rückwärtsgang	Ausschaltautomatik der Fräse im Rückwärtsgang
<b>UVP inkl. MwSt.</b>	<b>7.879,00 €</b> Bitte Lieferumfang beachten.	<b>8.999,00 €</b> Bitte Lieferumfang beachten.



## BELIEBSTES ZUBEHÖR



**Rundballenpresse**  
50 – 80 cm  
Art.-Nr. 474.MP550  
UVP inkl. MwSt.  
nur **13.499,- €**



**Bandrechen / Heuwender**  
145 cm  
Art.-Nr. 474.F18  
UVP inkl. MwSt.  
nur **2.899,- €**



**Umkehrfräse**  
64 cm  
Art.-Nr. 31409001  
UVP inkl. MwSt.  
nur **5.930,- €**



**Kreiselegge**  
75 cm  
Art.-Nr. 75-316  
UVP inkl. MwSt.  
nur **4.160,- €**

weiteres umfangreiches  
Zubehör

**auf Seite 38**

# ZUBEHÖR

## Einachsschlepper



1 Bereifung



2 Bereifung



2.1 Spurverbreiterung



3 Bodenfräse



4 Stützrad



5 Exzenter-Mähantrieb mit Haube



6 Universal-mähbalken



7 Kehrmaschinen



8 Schneeräum-schild



9 Schneeketten



10 Ölbad-mähantrieb mit Haube



11 Kommunal-mähbalken

## ZUBEHÖR 401 S

Art.-Nr. UVP inkl. MwSt.

Bereifung			
1	4.00 x 8", 1-Loch, Splint	69209020	189,00 €
	1 Paar Zwischenringe, notwendig für Zwillingsbereifung 4.00 x 8"	69202004	35,00 €
3 Bodenfräse			
	50 cm – mit Schnellkupplung	69219110	610,00 €
	60 cm – reduzierbar auf 50 cm, mit Schnellkupplung	69219107	650,00 €
4	Stützrad für Bodenfräse	1977100	49,00 €
Mähwerk			
5	Exzenter-Mähantrieb mit Haube, für ESM – Mähbalken 87 oder 97 cm	69229091	389,00 €
6	ESM-Universalmähbalken 87 cm, nur mit Exzenter-Mähantrieb	67320205	365,00 €
6	ESM-Universalmähbalken 97 cm, nur mit Exzenter-Mähantrieb	67320203	399,00 €
Kehrmaschinen			
7	Kehrmaschine 80 cm, freikehend, Walze Ø 33 cm	66300	1.899,00 €
	Kehrgutbehälter, Stahlrohrrahmen mit zwei großen stabilen Schwenkrollen	66232	349,00 €
Schneeräumschild			
8	Schneeräumschild 100 x 40 cm, mit 46 mm QuickFit-Anschluss, 5-fach seitenverstellbar, inkl. Stahl- u. Gummischürfleiste	83133	385,00 €
9 Schneeketten (für Winterdienst empfohlen)			
	für Bereifung 4.00 – 8", Kreuzspur, Paar	251326B	169,00 €

## ZUBEHÖR 405 S

Art.-Nr. UVP inkl. MwSt.

Bereifung			
1	Bereifung 4.00 x 8", 4-Loch – ab Modell 2019	69209025	189,00 €
2	Bereifung 4.00 x 10" – Verstellfelge	69209004	290,00 €
2.1	Spurverbreiterung 50 mm (Paar) für 4.00 x 8" und 4.00 x 10"	69209094	55,00 €
3 Bodenfräsen			
	60 cm – reduzierbar auf 50 cm, mit QuickFit	69219089	850,00 €
	70 cm – reduzierbar auf 60 / 50 cm, mit QuickFit	69219060	935,00 €
4	Stützrad für Bodenfräse	1977100	49,00 €
	Frontgewicht für Bodenfräse	69209118	39,00 €
Mähwerk			
10	Ölbadmähantrieb mit Haube, QuickFit (69212006) erforderlich	69229096	705,00 €
6	ESM Universalmähbalken 102 cm (Kit-Messerkopf erforderlich) nur mit Ölbadmähantrieben	32490117	449,00 €
6	ESM Universalmähbalken 122 cm (Kit-Messerkopf erforderlich) nur mit Ölbadmähantrieben	32490118	509,00 €
11	ESM Kommunalmähbalken 102 cm (Kit-Messerkopf erforderlich) nur mit Ölbadmähantrieben	32490119	709,00 €
11	ESM Kommunalmähbalken 122 cm (Kit-Messerkopf erforderlich) nur mit Ölbadmähantrieben	32490120	759,00 €
11	ESM Kommunalmähbalken 142 cm (Kit-Messerkopf erforderlich) nur mit Ölbadmähantrieben	32490121	849,00 €
	Kit-Messerkopf, für ESM Universal & Kommunal erforderlich	L0058900	90,00 €
Schnellkupplung QuickFit (entfällt wenn bereits Bodenfräse mit QuickFit vorhanden)			
	nötig bei Frontanbaugeräten	69212006	119,00 €
Kehrmaschinen			
7	Kehrmaschine 100 cm, freikehend, Walze Ø 35 cm, QuickFit (69212006) erforderlich	L0094200	1.999,00 €
	Kehrgutbehälter 100 cm	L0104600	499,00 €
8 Schneeräumschild (für die Montage wird zusätzlich ein Quickfit (69212006) benötigt)			
	Schneeräumschild 100 x 40 cm, nach beiden Seiten verstellbar, mit Stahl- und Gummischürfleiste	1977125	449,00 €
Anhängerkupplung			
	Anhängerkupplung	69209072	45,00 €
9 Schneeketten (für Winterdienst empfohlen)			
	für Bereifung 4.00-8", Kreuzspur, Paar	251326B	169,00 €

# ZUBEHÖR 407 S & 413 S

Art.-Nr. UVP inkl. MwSt.



1 Bereifung



2 Metallsternräder



3 Verstellachsen



4 Spurverbreiterung



5 Zwischennabe



6 Bodenfräse



7 Stützrad



8 Ölbadmähtrieb mit Haube



9 Universalmähbalken



10 Kommunalmähbalken



11 Schlegelmäher

1 Bereifung		Art.-Nr.	UVP inkl. MwSt.
Bereifung 4.00 x 10" – Verstellfelge		69209004A	290,00 €
Bereifung 5.00 x 10" – Verstellfelge		69209003	345,00 €
2 Paar Metallsternräder für 4.00-10" 69209004		L0033800	260,00 €
Klappgreifer 5.00-10		474.000012	299,00 €
3 Paar Verstellachsen mit Naben, für 4.00 x 10" und 5.00 x 10"		L0059500	239,00 €
4 Spurverbreiterung 50 mm (Paar) für 4.00 x 10" und 5.00 x 10"		69209094	55,00 €
5 Zwischennabe 130 mm (Paar), notwendig für Zwillingsbereifung 4.00 x 10"		69209097	100,00 €
5 Zwischennabe 150 mm (Paar), notwendig für Zwillingsbereifung 5.00 x 10"		69209098	110,00 €
<b>Radgewichte</b>			
Paar Radgewichte für Bereifung 5.00 x 10" und 4.00 x 10", je 15 kg		69209075	239,00 €
<b>6 Bodenfräsen</b>			
60 cm – reduzierbar auf 50 cm, mit Quickfit		69219089	850,00 €
70 cm – reduzierbar auf 60 cm (auf 50 cm nur mit Reduzierkit 69210229), mit Quickfit		69219060	935,00 €
7 Stützrad für Bodenfräse		1977100	49,00 €
<b>Mähwerk</b>			
8 Ölbadmähtrieb mit Haube, QuickFit (69212006) erforderlich		69229096	705,00 €
9 ESM Universalmähbalken 102 cm (Kit-Messerkopf erforderlich) nur mit Ölbadmähtrieben		32490117	449,00 €
9 ESM Universalmähbalken 122 cm (Kit-Messerkopf erforderlich) nur mit Ölbadmähtrieben		32490118	509,00 €
10 ESM Kommunalmähbalken 102 cm (Kit-Messerkopf erforderlich) nur mit Ölbadmähtrieben		32490119	709,00 €
10 ESM Kommunalmähbalken 122 cm (Kit-Messerkopf erforderlich) nur mit Ölbadmähtrieben		32490120	759,00 €
10 ESM Kommunalmähbalken 142 cm (Kit-Messerkopf erforderlich) nur mit Ölbadmähtrieben		32490121	849,00 €
Kit-Messerkopf, für ESM Universal & Kommunal erforderlich		L0058900	90,00 €
Gewicht für Ölbadmähtriebe (bei Dieselmotor empfohlen), je nach Motor können auch 2 Gewichte nötig sein		L0105700	119,00 €
<b>Schnellkupplung QuickFit</b> (entfällt wenn bereits Bodenfräse mit QuickFit vorhanden)			
nötig bei Frontanbaugeräten		69212006	119,00 €
<b>11 Schlegelmäher</b> (nur für 413 S geeignet)			
Schlegelmäher 65 cm, Y-Messer, Messerbremse, QuickFit erforderlich		32409036	2.700,00 €
<b>12 Sichelmäher</b> (nur für 413 S geeignet)			
62 cm, 2 bewegliche Messer, Messerbremse, QuickFit erforderlich		32409016	1.899,00 €
72 cm, 2 bewegliche Messer, Messerbremse, QuickFit erforderlich		1926415	2.019,00 €
<b>13 Gestrüppmäher</b> (nur für 413S geeignet)			
Gestrüppmäher MDS 600, 60 cm, 4 pendelnd aufgehängte Messer		1979335	2.199,00 €
<b>Kehrmaschinen</b>			
14 Kehrmaschine 100 cm, freikehrend, Walze Ø 35 cm, QuickFit (69212006) erforderlich		L0094200	2.205,00 €
Kehrgutbehälter 100 cm		L0104600	519,00 €
<b>15 Schneefräse</b> (nur für 413 S)			
zweistufige Schneefräse, Fräsbreite 60 cm, QuickFit (69212006) erforderlich		1977135	2.700,00 €
<b>16 Schneeräumschild</b> (für die Montage wird zusätzlich ein Quickfit (69212006) benötigt)			
Schneeräumschild 100 x 40 cm, nach beiden Seiten verstellbar, mit Stahl- und Gummischürfleiste inkl. Zusatzgewicht 40 kg		1977125	449,00 €
<b>17 Schneeketten</b> (für Winterdienst empfohlen)			
für Bereifung 4.00 – 10", Kreuzspur, Paar		251388B	179,00 €
für Bereifung 5.00 – 10", Kreuzspur, Paar		32409028	199,00 €
<b>Anhänger</b>			
Kippanhänger mit Sitz 350 kg		474.00048	999,00 €
Anhänger mit Sitz 500 kg		474.00050	1.699,00 €
<b>Bandrechen / Heuwender</b>			
18 Bandrechen 105 cm Einfachkeilriemen Hobby (407 / 413 S)		474.M14	1.699,00 €
18 Bandrechen 125 cm Einfachkeilriemen Hobby (407 / 413 S)		474.M16	1.899,00 €
18 Bandrechen 125 cm Doppelkeilriemen Profi (nur für 413 S geeignet)		474.F16	2.699,00 €
18 Bandrechen 145 cm Doppelkeilriemen Profi (nur für 413 S geeignet)		474.F18	2.899,00 €
<b>31 Kreiselegge</b>			
60 cm		474.MC600	3.999,00 €



12 Sichelmäher



13 Gestrüppmäher



14 Kehrmaschinen

15 Schneefräse  
zweistufig16 Schneeräum-  
schild

17 Schneeketten



18 Bandrechen

19 Rundballen-  
presse20 Anschluss  
Anbaugeräte

21 Beetpflug



22 Wendepflug31

## ZUBEHÖR 407 S & 413 S

Art.-Nr.

UVP inkl. MwSt.

Pflugausrüstung		
<b>Grundvoraussetzungen für das Pflügen:</b>		
<b>1) Richtige Spurbreite der Räder</b>		
– empfohlene Bereifung: 5.00-10 für besseren Grip und höhere Bodenfreiheit	69209003	<b>345,00 €</b>
– Paar Verstellachse mit 5-facher Spurbreiteneinstellung, ca. 55 – 80 cm	L0059500	<b>239,00 €</b>
– Paar Radgewichte 30 kg für bessere Traktion	69209075	<b>239,00 €</b>
<b>2) Anschluss für Montage</b>		
<b>20</b> – Anschluss Anbaugeräte (Kopfstück)	474.000017	<b>139,00 €</b>
<b>Wählen Sie nun noch Ihr Bodenbearbeitungswerkzeug aus:</b>		
<b>3) Pflugwahl</b>		
<b>21</b> – Beetpflug 401/405/407	474.000118	<b>229,00 €</b>
<b>21</b> – Beetpflug 413/417/418	474.000119	<b>299,00 €</b>
<b>22</b> – Wendepflug ohne Vorschäler 401/405/407	474.000015	<b>249,00 €</b>
<b>22</b> – Wendepflug mit Vorschäler 413/417/418	474.000117	<b>449,00 €</b>
<b>23</b> – Winkeldrehpflug mit Vorschäler 401/405/407	474.000014	<b>299,00 €</b>
<b>23</b> – Winkeldrehpflug mit Vorschäler 413	474.000116	<b>449,00 €</b>
<b>23</b> – Winkeldrehpflug mit Vorschäler 417/418	474.000014	<b>649,00 €</b>
– Häufler 1-reihig	474.000021	<b>199,00 €</b>
<b>24</b> – Häufler 2-reihig	474.000020	<b>299,00 €</b>
<b>25</b> – Pflanzlochstern	474.000060	<b>249,00 €</b>
<b>26</b> – Kartoffelrodepflug	474.000059	<b>249,00 €</b>
<b>27</b> – Grubber mit 5 Gänsefuß Scharen	474.000022	<b>499,00 €</b>
<b>28</b> – Anbauegge 110 cm	474.000072	<b>349,00 €</b>
<b>28</b> – Anbauegge 170 cm	474.000115	<b>449,00 €</b>
<b>29 Kombikrümler</b>	474.000019	<b>649,00 €</b>

## ZUBEHÖR 417 S & 418 S

Art.-Nr.

UVP inkl. MwSt.

<b>1 Bereifung</b>		
Bereifung 5.00 x 10" – Verstellfelge	69209003	<b>345,00 €</b>
Bereifung 6.50/80 x 12" – Verstellfelge	69200038	<b>419,00 €</b>
<b>4</b> Spurverbreiterung 95 mm (Paar) für 5.00 x 10" und 6.50/80 x 12"	69209095	<b>149,00 €</b>
<b>Radgewichte</b>		
Paar Radgewichte für Bereifung 5.00 x 10", je 15 kg	69209075	<b>239,00 €</b>
Paar Radgewichte für Bereifung 6.50/80 x 12", je 25 kg	69209077	<b>379,00 €</b>
<b>Schnellkupplung QuickFit</b>		
für Frontanbaugeräte	69212025	<b>209,00 €</b>
<b>6 Bodenfräsen</b>		
70 cm – reduzierbar auf 60 cm – bei Benzinmotor empfohlen, Anschluss geflanscht, inkl. Stützrad	69219070	<b>889,00 €</b>
80 cm – reduzierbar auf 65 cm – 16 Messer – bei Dieselmotor empfohlen, Anschluss geflanscht, inkl. Stützrad	69219077	<b>1.100,00 €</b>
<b>7</b> Stützrad für Bodenfräse	1977100	<b>49,00 €</b>
<b>Mähwerk</b>		
<b>8</b> Ölbadmähantrieb mit Haube, mit QuickFit, linksdrehend	L0101500	<b>855,00 €</b>
<b>9</b> ESM Universalmähbalken 122 cm (Kit-Messerkopf erforderlich) nur mit Ölbadmähantrieben	32490118	<b>509,00 €</b>
<b>9</b> ESM Universalmähbalken 142 cm (Kit-Messerkopf erforderlich) nur mit Ölbadmähantrieben	32490123	<b>577,00 €</b>
<b>10</b> ESM Kommunalmähbalken 122 cm (Kit-Messerkopf erforderlich) nur mit Ölbadmähantrieben	32490120	<b>759,00 €</b>
<b>10</b> ESM Kommunalmähbalken 142 cm (Kit-Messerkopf erforderlich) nur mit Ölbadmähantrieben	32490121	<b>849,00 €</b>
<b>10</b> ESM Kommunalmähbalken 163 cm (Kit-Messerkopf erforderlich) nur mit Ölbadmähantrieben	32490122	<b>899,00 €</b>
Kit-Messerkopf, für ESM Universal & Kommunal erforderlich	L0058900	<b>90,00 €</b>
Gewicht für Ölbadmähantriebe (bei Dieselmotor empfohlen), je nach Motor können auch 2 Gewichte nötig sein	L0105700	<b>119,00 €</b>
<b>30 Umkehrfräse</b>		
64 cm mit Motorfrontgewichten, Gitterwalze und spezifischem Maschinenanschluss	31409001	<b>5.930,00 €</b>
<b>31 Kreiselegge</b>		
80 cm, mit höhenverstellbarer Gitterwalze, geflanschter Anschluss	474.75-316	<b>4.160,00 €</b>



23 Winkeldrehpflug



24 Häufler



25 Pflanzlochstern



26 Kartoffelrodepflug



27 Grubber



28 Anbauegge



29 Kombikrümler



30 Umkehrfräse



31 Kreislegge

## ZUBEHÖR 417 S & 418 S

Art.-Nr. UVP inkl. MwSt.

<b>11 Schlegelmäher</b>	65 cm, Y-Messer, Messerbremse, QuickFit (69212025) erforderlich	32409038	<b>2.755,00 €</b>
<b>12 Sichelmäher</b>	72 cm, 2 bewegliche Messer, Messerbremse, QuickFit (69212025) erforderlich	1926432	<b>2.019,00 €</b>
<b>13 Gestrüppmäher</b> (Lieferung nur auf Anfrage)	Gestrüppmäher MDS 700, 70 cm, 4 pendelnd aufgehängte Messer.	1979339	<b>2.399,00 €</b>
<b>Anhänger</b>	Kippanhänger mit Sitz 350 kg	474.00048	<b>999,00 €</b>
	Anhänger mit Sitz 500 kg	474.00050	<b>1.699,00 €</b>
<b>18 Bandrechen / Heuwender</b>	Bandrechen 145 cm Doppelkeilriemen Profi	474.F18	<b>2.899,00 €</b>
<b>19 Rundballenpresse</b>	Rundballenpresse 50 – 80, 50 – 60 cm Ballen mit Schwadräder	474.MP550	<b>13.499,00 €</b>
<b>Pflugausrüstung</b>			
<b>Grundvoraussetzungen für das Pflügen:</b>			
<b>1) Richtige Spurbreite der Räder</b>			
– empfohlene Bereifung: 6.50/80 x 12" für besseren Grip und höhere Bodenfreiheit	69200038		<b>419,00 €</b>
– Radgewichte 50 kg für bessere Traktion	69209077		<b>379,00 €</b>
– Paar Zwischennaben 95 mm als Spurverbreiterung f. 6.50/80-12"	69209095		<b>149,00 €</b>
<b>2) Anschluss für Montage</b>			
– Anschluss 417/418	1977332		<b>199,00 €</b>
<b>Wählen Sie nun noch Ihr Bodenbearbeitungswerkzeug aus:</b>			
<b>3) Pflugwahl</b>			
<b>21</b> – Beetpflug 413/417/418	474.000119		<b>299,00 €</b>
<b>22</b> – Wendepflug mit Vorschäler 413/417/418	474.000117		<b>439,00 €</b>
<b>23</b> – Winkeldrehpflug mit Vorschäler 417/418	474.000014		<b>649,00 €</b>
– Häufler 1-reihig	474.000021		<b>199,00 €</b>
<b>24</b> – Häufler 2-reihig	474.000020		<b>349,00 €</b>
<b>25</b> – Pflanzlochstern	474.000060		<b>249,00 €</b>
<b>26</b> – Kartoffelrodepflug	474.000059		<b>249,00 €</b>
<b>27</b> – Grubber mit 5 Gänsefuß Scharen	474.000022		<b>499,00 €</b>
<b>28</b> – Anbauegge 110 cm	474.000072		<b>349,00 €</b>
<b>28</b> – Anbauegge 170 cm	474.000115		<b>449,00 €</b>
<b>14 Kehrmaschinen</b>			
100 cm, freikehend, Walze Ø 48 cm	L0061600		<b>2.285,00 €</b>
<b>15 Schneefräse</b>			
zweistufige Schneefräse, Fräsbreite 60 cm, QuickFit (69212025) erforderlich	TDA6DA QFSX		<b>2.569,00 €</b>
<b>16 Schneeräumschild</b> (für die Montage wird zusätzlich ein Quickfit (69212006) benötigt)			
Schneeräumschild 100 x 40 cm, nach beiden Seiten verstellbar, mit Stahl- und Gummischürfleiste inkl. Zusatzgewicht 40 kg	1977125		<b>449,00 €</b>
<b>17 Schneeketten</b> (für Winterdienst empfohlen)			
für Bereifung 5.00 – 10", Kreuzspur, Paar	32409028		<b>199,00 €</b>
für Bereifung 6.50/80 – 12", Kreuzspur, Paar	251237B		<b>209,00 €</b>

# Ökologisch orientierte Grünflächen-Pflege

Flächen wie Streuobstwiesen, Hanglagen, Gräben, Wegränder, Trockenrasen oder Straßenbegleitgrün sind ein wichtiger Lebens- und Rückzugsraum für eine Vielzahl von Tier- und Pflanzenarten.

In Zeiten zunehmender intensiver Landnutzung und dem damit verbundenen Artensterben, sind diese Flächen aus ökologischer Sicht unbedingt richtig zu pflegen – wobei es einiges zu beachten gibt.

Der Naturschutz steht vor einem Dilemma, wenn es um das Mähen von Grünland geht. Zur Offenhaltung der Flächen und zur Sicherung einer vielfältigen Flora und damit verbundenen Fauna, ist extensives Mähen unumgänglich. Doch gleichzeitig werden durch die Mahd Tiere und Insekten zum einen verletzt und zum anderen schlagartig ihres Lebensraums beraubt.

Doch was tun, wenn weder Mähen noch Nicht-Mähen das Richtige ist?  
Wie so oft läuft die Lösung auf einen Kompromiss hinaus.

**Zu beachten:**

- › Pflegehäufigkeit und Pflegezeitraum
- › Die Mahd-Richtung
- › Nicht alles auf einmal mähen

*ökologisch  
mähen*





**Grundsätzlich gilt:** Ohne jegliche Pflege- und Bewirtschaftungsmaßnahmen sind diese ökologisch so wichtigen Areale und Randlagen, der Verbuschung und Verwaldung ausgesetzt. Richtiges Wiesenmanagement schafft die Balance zwischen Naturschutz und Wirtschaftlichkeit. Leider gibt es keinen idealen Pflegezeitraum für alle Tier- und Pflanzenarten.

Bei jeder Pflegeplanung muss deshalb verstärkt berücksichtigt werden welche Arten geschützt und gefördert werden sollen.

So wenig Eingriffe in die Flächen wie möglich, jedoch so viele wie nötig.

Eine Vielzahl von Mähetechniken steht den Anwendern zur Verfügung. Im zeitgemäßen Grünflächen-Management kommt es vor allem auf die richtige Kombination und einen behutsamen Einsatz an. Mähsysteme wie Sichelmäher, Sichelmulcher, Schlägelmäher, Kreiselmäher und Balkenmäher sind geeignet.

Nun liegt es an Ihnen, diese in sinnvoller Kombination einzusetzen um die Artenvielfalt zu erhalten und bestenfalls zu steigern.

**Ihr Bertolini-Fachhändler  
berät Sie gerne.**



# BALKENMÄHER

Balkenmäher sind durch ihre Wendigkeit und Handlichkeit die Meister der Mähtechnik. Entwickelt für höchste Ansprüche unter sämtlichen Einsatzbedingungen im gewerblichen wie auch im privaten Bereich.





weiteres Zubehör  
auf **S. 56**

**Doppelmesserbalken**  
Art.-Nr. 67320180



# DER IDEALE PARTNER FÜR JEDES GELÄNDE

## Details, die überzeugen



**Lenkholm**  
Der höhenverstellbare Lenkholm sorgt für eine ergonomische Handhabung der Maschine.



**Schnellanschluss**  
Der Schnellanschluss QuickFit für den Anbau der Zusatzgeräte gehört zur Serienausstattung.



**Mähantrieb**  
Der Mähantrieb im Ölbad garantiert einen vibrationsarmen und zuverlässigen Betrieb.



**Schnellwendegetriebe**  
Das Schnellwendegetriebe mit Schalthebel am Lenkholm ermöglicht einen einfachen Fahrtrichtungswechsel.



**Räder**  
Große, grobstollige Bereifung sorgt für optimalen Grip und erleichtert das Vorwärtskommen auf jedem Terrain.

# BALKENMÄHER

110



Moderner, kraftvoller  
4-Takt OHV Emak-Motor

Schwingungsgedämpfter und  
höhenverstellbarer Lenkholm

Stabiler Exzenter – Mähantrieb mit  
92 cm Mittelschnittbalken

## Details, die überzeugen



### Lenkholm

Der höhenverstellbare Lenkholm lässt sich an jede Körpergröße anpassen.



### Lenksäule

Die Lenksäule ist auf Antivibrationselemente montiert und sorgt somit für eine komfortable Bedienung.



### Schnellkupplung

Integrierte Schnellkupplung für werkzeuglosen Gerätewechsel.

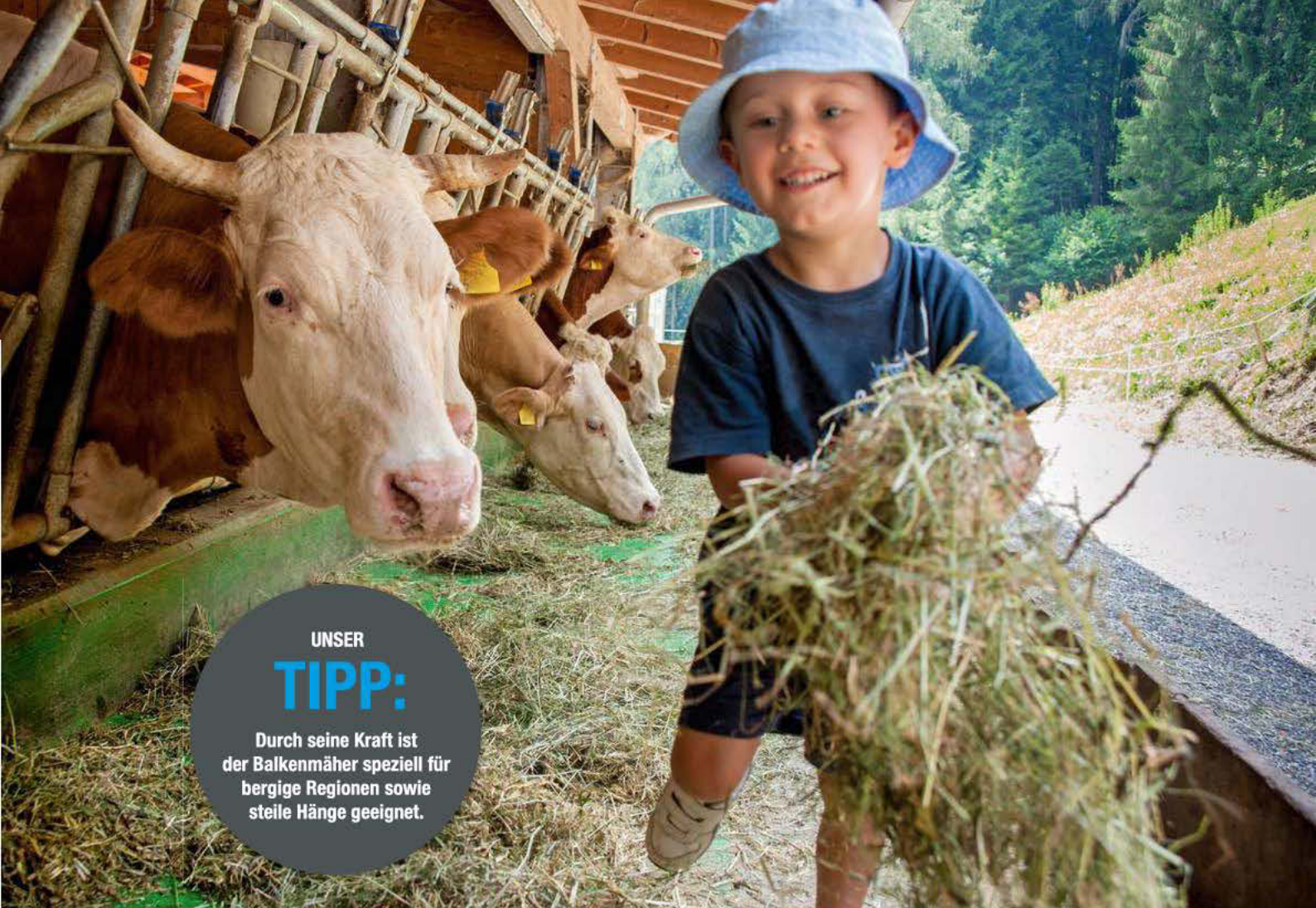

**UNSER  
TIPP:**  
Durch seine Kraft ist  
der Balkenmäher speziell für  
bergige Regionen sowie  
steile Hänge geeignet.

## Balkenmäher



### KOMPLETT-KIT

Lieferung: Grundgerät inkl. Bereifung 3.50-6, Exzenterantrieb und 92 cm Mähbalken.

### MODELL

110

Art.-Nr.	68939001E5
Motor	EMAK K700 H OHV, 182 cm <sup>3</sup>
Leistung	5,4 PS – 3.450 U/min
Start	Reversierstarter
Getriebe	Ölbadgetriebe
Schaltgetriebe	1 Gang (1 V)
Geschwindigkeit (km/h)	in Mähdichtung 2,95
Lenkholm	höhenverstellbar
Räder	3.50-6"
Mähbalken	mit 92 cm Spezialmessern
Mähbalkenantrieb	Exzenterantrieb
Gewicht	70 kg mit Rädern, Antrieb und Mähbalken
Sicherheitsvorrichtung	Motorstopp
<b>UVP inkl. MwSt.</b>	<b>1.949,00 €</b> Bitte Lieferumfang beachten.

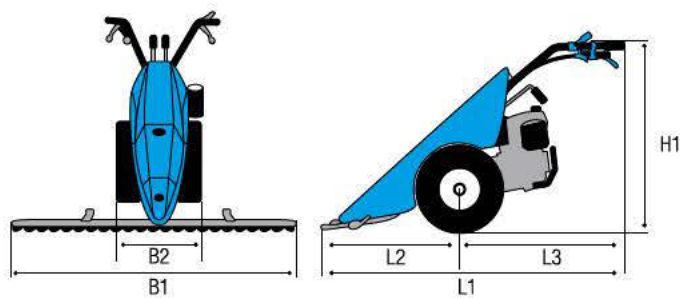

### MIT MÄHBALKEN

L1	1540 mm
L2	740 mm
L3	800 mm
H1	990 mm
B1	920 mm
B2	400 mm

### GESCHWINDIGKEITEN

1V → 2,30

# BALKENMÄHER

120 S

## INFO:

Beim 120 S können Sie den Mähbalken individuell wählen.

### Details, die überzeugen



**Vorwärts-/Rückwärtsbetätigung**  
Erleichtert das Manövrieren und das Positionieren der Maschine aus jeder Geschwindigkeit heraus.



**Höhenverstellbarer Lenkholm**  
Sechs Stellungen sorgen auch mit Frontanbaugeräten für besseren Arbeitskomfort und ermöglichen eine platzsparende Lagerung.



**Quick-Fit**  
Schnellwechselsystem

Schwingungsgedämpfter, höhenverstellbarer Führungsholm

Schnellkupplung für Anbaugeräte

Auslieferung in Deutschland und Österreich mit Exzenter-Mähantrieb

Abbildung ähnlich

## Balkenmäher



Lieferung: Grundgerät inkl. Bereifung und Exzenter-Mähtrieb mit Messerkopf, **exkl.** Mähbalken.



### MODELL

### 120 S

Art.-Nr.	68959001S1
Motor	K800H OHV, 182 cm <sup>3</sup>
Leistung	5,7 PS / 4,2 kW – 3.600 U/min
Start	Reversierstarter
Wendegetriebe	ja
Schaltgetriebe	2 Gänge (1 V + 1 R)
Geschwindigkeit (km/h)	1. V: 3,07 1. R: 1,18
Kupplung	Konuskupplung
Lenkholm	gummigelagert, höhenverstellbar
Räder	4.00-8" AS feste Felge
Schnellkupplung Quickfit	ja
Mähbalkenantrieb	mechanisch
Zapfwelle	unabhängig, 973 U/min
Gewicht	95 kg
Sicherheitsvorrichtung	Motorstopp
<b>UVP inkl. MwSt.</b>	<b>2.299,00 €</b> (Grundgerät mit Bereifung, Mähtrieb und Messerkopf)



MÄHBALKEN KANN INDIVIDUELL ERGÄNZT WERDEN. EMPFOHLENE AUSFÜHRUNGEN:



ESM Universalmähbalken 102 cm	32490117	<b>449,00 €</b>
ESM Universalmähbalken 122 cm	32490118	<b>509,00 €</b>
ESM Kommunalmähbalken 102 cm	32490119	<b>709,00 €</b>
ESM Kommunalmähbalken 122 cm	32490120	<b>759,00 €</b>

### MIT MÄHBALKEN

L1	1465 mm
L2	600 mm
L3	865 mm
H1	1150 mm
B1	950-1270 mm
B2	465 mm

### GESCHWINDIGKEITEN

1,18 < 1R > 1V > 3,07

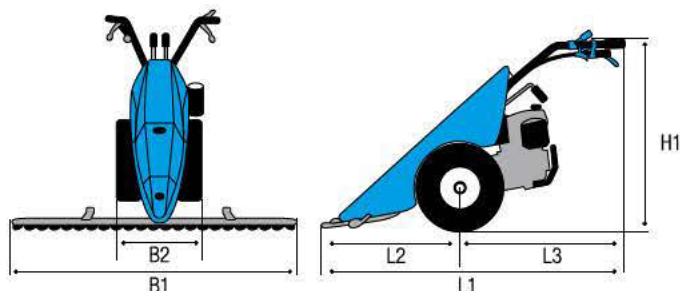

## BELIEBTESTES ZUBEHÖR



**Schneeketten**  
Art.-Nr. 251326B  
UVP inkl. MwSt.  
nur **169,- €**



**Kehrmaschine**  
100 x 35 cm  
Art.-Nr. L0094200  
UVP inkl. MwSt.  
nur **2.205,- €**



**Schneeräumschild**  
100 x 40 cm  
Art.-Nr. 1977125  
UVP inkl. MwSt.  
nur **449,- €**

weiteres umfangreiches  
Zubehör

**ab Seite 56**

# BALKENMÄHER

130 S

## INFO:

Beim 130 S können Sie den Mähbalken individuell wählen.

Schwingungsgedämpfter, höhenverstellbarer Führungsholm

Schnellkupplung für Anbaugeräte

## Details, die überzeugen



**Vorwärts-/Rückwärtsbetätigung**  
Erleichtert das Manövrieren und das Positionieren der Maschine aus jeder Geschwindigkeit heraus.



**Höhenverstellbarer Lenkholm**  
Sechs Stellungen sorgen auch mit Frontanbaugeräten für besseren Arbeitskomfort und ermöglichen eine platzsparende Lagerung.



**EHS-System**  
Reduziert die Zugkraft am Kupplungshebel.

Auslieferung in Deutschland und Österreich mit Ölbadantrieb und Kommunalbalken

Abbildung ähnlich



## Balkenmäher



Lieferung: Grundgerät inkl. Bereifung und Ölbadmähantrieb mit Messerkopf, **exkl.** Mähbalken.



### MODELL

### 130 S

Art.-Nr.	68949001ENS3
Motor	K800H OHV, 182 cm <sup>3</sup>
Leistung	5,7 PS / 4,2 kW – 3.600 U/min
Start	Reversierstarter
Wendegetriebe	ja
Schaltgetriebe	4 Gänge (2 V + 2 R)
Geschwindigkeit (km/h)	1. V: 1,11; 2. V: 2,32 1. R: 1,05; 2. R: 2,20
Kupplung	Konuskupplung
Lenkholm	gummigelagert, höhenverstellbar
Räder	4.00-8" AS feste Felge
Schnellkupplung Quickfit	ja
Mähbalkenantrieb	im Ölbad
Zapfwelle	unabhängig, 973 U/min
Gewicht	90 kg
Sicherheitsvorrichtung	Motorstopp
<b>UVP inkl. MwSt.</b>	<b>2.569,00 €</b> (Grundgerät mit Bereifung, Mähantrieb und Messerkopf)



**MÄHBALKEN KANN INDIVIDUELL ERGÄNZT WERDEN. EMPFOHLENE AUSFÜHRUNGEN:**



ESM Kommunalmähbalken 102 cm	32490119	<b>709,00 €</b>
ESM Kommunalmähbalken 122 cm	32490120	<b>759,00 €</b>
ESM Kommunalmähbalken 142 cm	32490121	<b>849,00 €</b>

### MIT MÄHBALKEN

L1	1670 mm
L2	900 mm
L3	770 mm
H1	300-1250 mm
B1	950-1270 mm
B2	450 mm

### GESCHWINDIGKEITEN

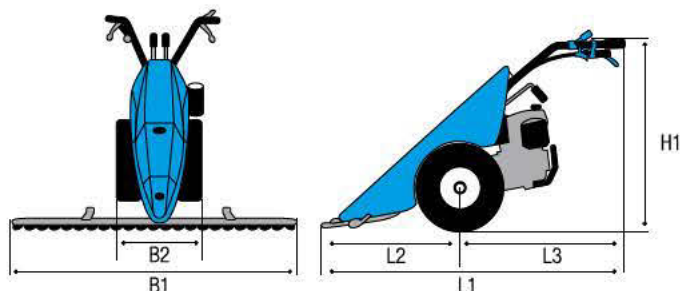

## BELIEBTESTES ZUBEHÖR



**Schneeketten**  
Art.-Nr. 251326B  
UVP inkl. MwSt.  
nur **169,- €**



**Kehrmaschine**  
100 x 35 cm  
Art.-Nr. L0094200  
UVP inkl. MwSt.  
nur **2.205,- €**



**Schneeräumschild**  
100 x 40 cm  
Art.-Nr. 1977125  
UVP inkl. MwSt.  
nur **449,- €**

weiteres umfangreiches  
Zubehör

**ab Seite 56**

# BALKENMÄHER

145 S

## INFO:

Beim 145 S können Sie den Mähbalken individuell wählen.

Wendegetriebe,  
Fahrtrichtungswechsel mit  
Schalthebel am Lenkholm

Schwingungsgedämpfter,  
höhenverstellbarer Führungsholm

Siebenganggetriebe

Schnellkupplung  
für Anbaugeräte

In Deutschland und Österreich  
mit Kohler CH 270 Motor ausgestattet

## Details, die überzeugen



**Schalthebel**  
für Wendegetriebe



**Lenkholm**  
Höhenverstellbarer Lenkholm  
verfügt über Schwingungsdämpfer  
und lässt sich für jeden Anwender  
ergonomisch anpassen.



**Quick-Fit**  
Schnellwechselsystem

Auslieferung in Deutschland und  
Österreich mit Ölbadantrieb und  
Kommunalbalken

## Balkenmäher



Lieferung: Grundgerät inkl. Bereifung und Ölbadmähantrieb mit Messerkopf, **exkl.** Mähbalken.



### MODELL

### 145 S

Art.-Nr.	68919203E5S1
Motor	Kohler 4-Takt CH 270, 208 cm <sup>3</sup>
Leistung	7,0 PS / 5,1 kW – 3.600 U/min
Start	Reversierstarter
Getriebe	mechanisches Schaltgetriebe im Ölbad
Schaltgetriebe	6 Gänge (3 V + 3 R)
Geschwindigkeit (km/h)	1.V: 1,05 2.V: 2,20 3.V: 3,63 1.R: 1,11 2.R: 2,32 3.R: 3,63
Wendegeräte	Wendegeräte mit Schalthebel am Lenkholm
Kupplung	Mehrscheibenkupplung
Lenkholm	gummigelagert, höhenverstellbar
Räder	4.00-8" AS luftbereift
Schnellkupplung Quickfit	ja
Mähbalkenantrieb	im Ölbad
Zapfwelle	unabhängig, 973 U/min
Gewicht	100 kg
Sicherheitsvorrichtung	Motorstopp
<b>UVP inkl. MwSt.</b>	<b>2.999,00 €</b> (Grundgerät mit Bereifung, Mähantrieb und Messerkopf)



**MÄHBALKEN KANN INDIVIDUELL ERGÄNZT WERDEN. EMPFOHLENE AUSFÜHRUNGEN:**



ESM Kommunalmähbalken 102 cm	32490119	<b>709,00 €</b>
ESM Kommunalmähbalken 122 cm	32490120	<b>759,00 €</b>
ESM Kommunalmähbalken 142 cm	32490121	<b>849,00 €</b>

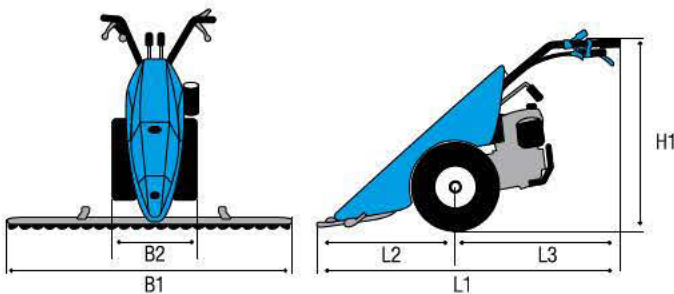

### MIT MÄHBALKEN

L1	1660 (1665) mm
L2	900 (950) mm
L3	760 mm
H1	1250-400 mm
B1	950-1450 mm
B2	ca. 437 mm

### GESCHWINDIGKEITEN

1,11	◀ 1R	▶ 1V	1,05
2,32	◀ 2R	▶ 2V	2,20
3,83	◀ 3R	▶ 3V	3,63

## BELIEBTESTES ZUBEHÖR



### Sichelmäher

62 cm  
Art.-Nr. 32409016  
UVP inkl. MwSt.  
nur **1.899,- €**



### Schlegelmäher

65 cm  
Art.-Nr. 32409036  
UVP inkl. MwSt.  
nur **2.700,- €**  
(Quickfit erforderlich,  
Art.-Nr. 69212006)



### Kehmaschine

100 x 35 cm  
Art.-Nr. L0094200  
UVP inkl. MwSt.  
nur **2.205,- €**



### Schneeräumschild

100 x 40 cm  
Art.-Nr. 1977125  
UVP inkl. MwSt.  
nur **449,- €**

weiteres umfangreiches  
Zubehör

auf Seite **57**

# BALKENMÄHER

150 S

## INFO:

Beim 150 S können Sie den Mähbalken individuell wählen.

Wendegetriebe,  
Fahrrichtungswechsel mit  
Schalthebel am Lenkholm

Serienmäßig mit  
Lenkbremsen

Differentialsperre

Höhenverstellbarer Lenkholm  
mit Schwingungsdämpfung

Unabhängige Zapfwelle, serienmäßig  
mit QuickFit-Schnellanschluss

Auslieferung in Deutschland und  
Österreich mit Ölbadantrieb

In Deutschland und Österreich mit  
Kohler CH 395 Motor ausgestattet

7-Gang-Getriebe mit ölbad-  
geschmierten Zahnrädern für  
maximale Zuverlässigkeit

## Details, die überzeugen



### Lenkbremsen

Die serienmäßigen Lenkbremsen erleichtern die Steuerung der Maschine selbst in unwegsamem Gelände.



### Wendegetriebe / Feststellbremse

Beides lässt sich bequem durch Hebel am Lenkholm betätigen.



### Differentialsperre

Der Differentialsperrehebel zählt als Standard und erleichtert den Umgang in jedem Terrain.

## Balkenmäher



Lieferumfang: Grundgerät inkl. Ölbadmäh-antrieb mit Messerkopf, Bereifung 18 / 9.50-8" **exkl.** Mähbalken.



### MODELL

### 150 S

Art.-Nr.	68919261E5S1 (Grundgerät mit Bereifung, Mähantrieb und Messerkopf)
Motor	Kohler 4-Takt CH 395, 277 cm <sup>3</sup>
Leistung	9,5 PS / 7,0 kW – 3.600 U/min
Start	Reversierstarter
Getriebe	Zahnradgetriebe im Ölbad
Schaltgetriebe	6 Gänge (3 V + 3 R)
Geschwindigkeit (km/h)	1.V: 1,20 2.V: 2,57 3.V: 4,17 1.R: 1,27 2.R: 2,66 3.R: 4,41
Wendegetriebe	Wendegetriebe mit Schalthebel am Lenkholm
Kupplung	Mehrscheibenkupplung
Lenkholm	höhenverstellbar mit Schwingungsdämpfung
Räder	18 / 9.50-8", mit Spurverbreiterung
Mähbalkenantrieb	im Ölbad
Zapfwelle	unabhängig, 973 U/min
Gewicht	135 kg mit Rädern, Antrieb und Mähbalken
Bremsen	Lenk- und Feststellbremse serienmäßig
Sicherheitsvorrichtung	Motorstopp
<b>UVP inkl. MwSt.</b>	<b>3.899,00 €</b> (Grundgerät mit Bereifung, Mähantrieb und Messerkopf)



**MÄHBALKEN KANN INDIVIDUELL ERGÄNZT WERDEN. EMPFOHLENE AUSFÜHRUNGEN:**



ESM Kommunalmähbalken 102 cm	32490119	<b>709,00 €</b>
ESM Kommunalmähbalken 122 cm	32490120	<b>759,00 €</b>
ESM Kommunalmähbalken 142 cm	32490121	<b>849,00 €</b>

## BELIEBTESTES ZUBEHÖR



**Sichelmäher**  
72 cm  
Art.-Nr. 1926415  
UVP inkl. MwSt.  
nur **2.019,- €**



**Schlegelmäher**  
65 cm  
Art.-Nr. 32409036  
UVP inkl. MwSt.  
nur **2.700,- €**  
(Quickfit erforderlich, Art.-Nr. 69212006)



**Kehmaschine**  
100 x 35 cm  
Art.-Nr. L0094200  
UVP inkl. MwSt.  
nur **2.205,- €**

weiteres umfangreiches  
Zubehör

**auf Seite 57**

### MIT MÄHBALKEN

L1	1660 (1665) mm
L2	900 (950) mm
L3	760 mm
H1	1255-405 mm
B1	900-1600 mm
B2	ca. 700 mm

### GESCHWINDIGKEITEN

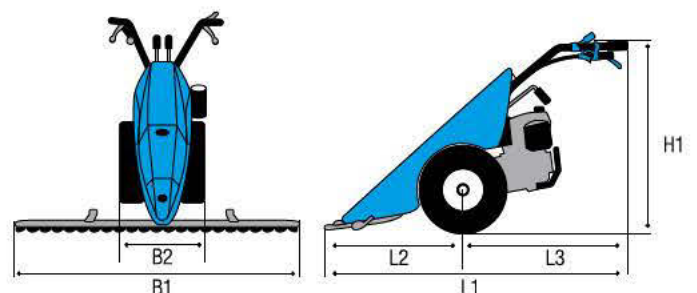

# BALKENMÄHER

## 150 MS

### INFO:

Der 150 MS ist serienmäßig mit einer Lenkbremsekupplung ausgestattet, was die Bedienung erheblich vereinfacht. Die Ausstattung kann individuell gewählt werden.

Lenkbremsekupplungen sorgen für komfortables Wenden und für minimalen Wenderadius

Wendegetriebe, Fahrtrichtungswechsel mit Schalthebel am Lenkholm

7-Gang-Getriebe mit ölbadgeschmierten Zahnradern für maximale Zuverlässigkeit

Differentialsperre

Höhenverstellbarer Lenkholm mit Schwingungsdämpfung

Unabhängige Zapfwelle, serienmäßig mit QuickFit-Schnellanschluss

In Deutschland und Österreich mit Kohler CH 395 Motor ausgestattet

### Details, die überzeugen



#### Systemhebel

Systemhebel für die Sicherheit des Anwenders. Lässt man den Griff los, schaltet sich der Antrieb automatisch ab.



#### Lenkbremsekupplung

Die Lenkbremsekupplung ermöglicht eine 360° Drehung auf kleinstem Wendekreis.



#### Lenkholm

Höhenverstellbarer Lenkholm verfügt über Schwingungsdämpfer und lässt sich für jeden Anwender ergonomisch anpassen.

Abbildung mit Ölbadantrieb und Fingerbalken

## Balkenmäher



Lieferung:  
Grundgerät mit Bereifung 5.00-10",  
**exkl.** Mähantrieb und Mähbalken.



### MODELL

### 150 MS

Art.-Nr.	68919083A
Motor	Kohler CH 395 OHV, 277 cm <sup>3</sup>
Leistung	9,5 PS / 7,0 kW – 3.600 U/min
Start	Reversierstarter
Getriebe	Zahnradgetriebe im Ölbad
Schaltgetriebe	6 Gänge (3 V + 3 R)
Geschwindigkeit (km/h)	1.V: 1,20 2.V: 2,57 3.V: 4,17 1.R: 1,27 2.R: 2,66 3.R: 4,41
Wendegetriebe	mit Schnellumsteuerung am Lenkholm
Kupplung	Mehrscheibenkupplung
Lenkholm	höhenverstellbar mit Schwingungsdämpfung
Räder	5.00 – 10"
Zapfwelle	unabhängig, 973 U/min
Gewicht	175 kg mit Rädern, Antrieb und Mähbalken
Bremsen	Lenkbremsekupplungen und Feststellbremse
Sicherheitsvorrichtung	Motorstopp
<b>UVP inkl. MwSt.</b>	<b>4.199,00 €</b> (Grundgerät mit Bereifung)

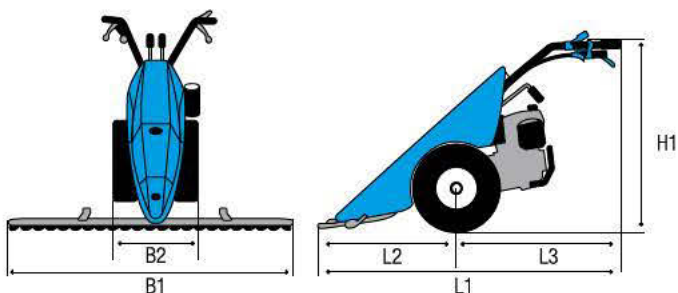

### MIT MÄHBALKEN

L1	1765 mm
L2	950 mm
L3	760 mm
H1	410-1260 mm
B1	1270-1620 mm
B2	715-800 mm

### GESCHWINDIGKEITEN

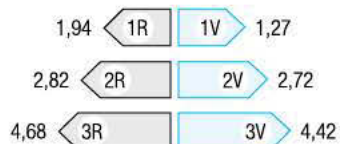

## BELIEBTESTES ZUBEHÖR



### Doppelmesserbalken

137 cm  
Art.-Nr. 67320178  
UVP inkl. MwSt.  
nur **1.145,- €**  
(weiteres Zubehör  
erforderlich)



### Schneeräumschild

100 x 40 cm  
Art.-Nr. 1977125  
UVP inkl. MwSt.  
nur **449,- €**



### Schlegelmäher

65 cm  
Art.-Nr. 32409036  
UVP inkl. MwSt.  
nur **2.700,- €**  
(Quickfit erforderlich,  
Art.-Nr. 69212006)

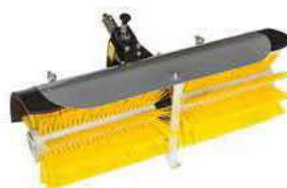

### Kehrmaschine

100 x 35 cm  
Art.-Nr. L0094200  
UVP inkl. MwSt.  
nur **2.205,- €**

weiteres umfangreiches  
Zubehör

auf Seite **59**

# ZUBEHÖR

## Balkenmäher

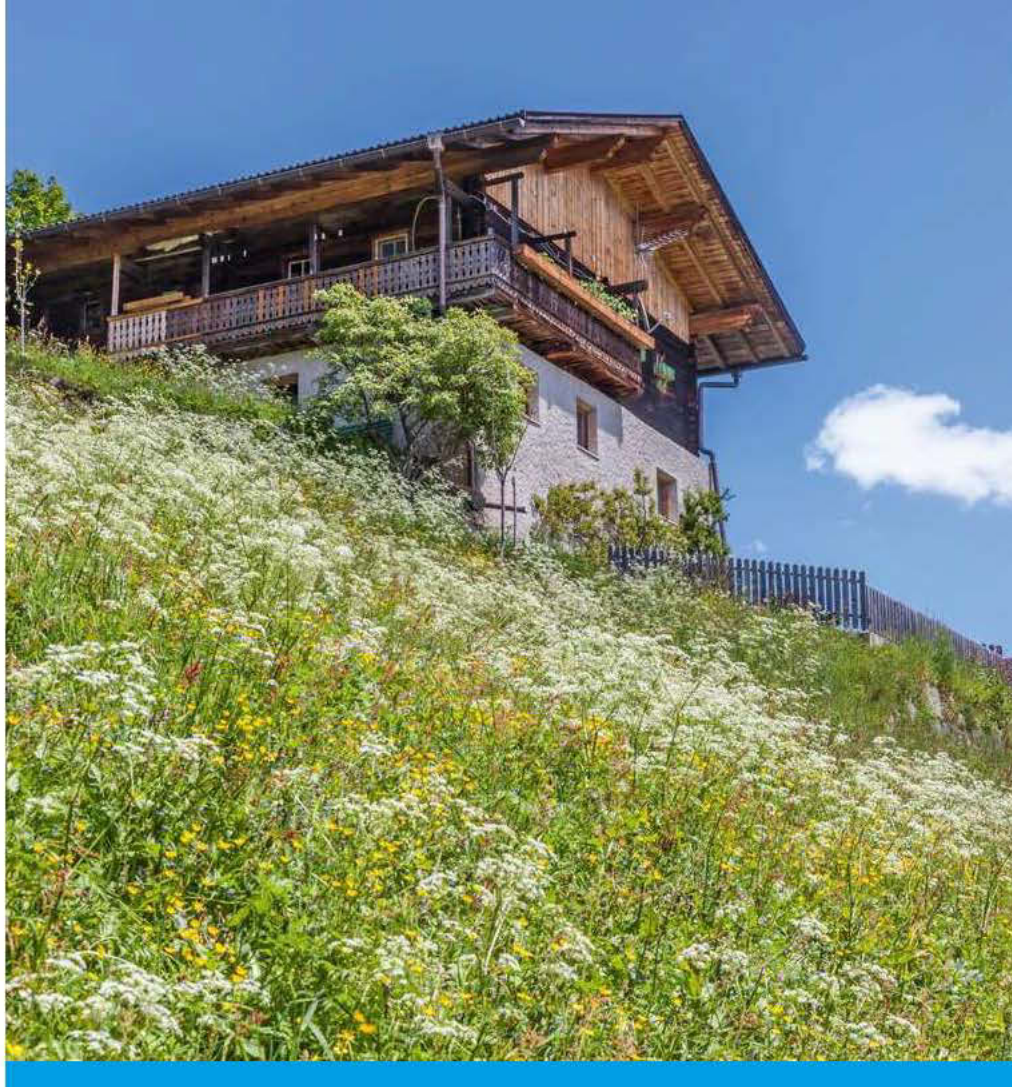

1 Bereifung



2 Universal-  
mähbalken



3 Kommunal-  
mähbalken



4 Kehmaschine



5 Schneeräum-  
schild



6 Schneeketten

## ZUBEHÖR 120 & 130

Art.-Nr. UVP inkl. MwSt.

1 Bereifung		
4.00 x 8", feste Felge 1-Loch, Splint	69209110	189,00 €
Mähwerk		
Ölbadmäh Antrieb mit Haube	69229096	705,00 €
2 ESM Universalmähbalken 102 cm (Kit-Messerkopf erforderlich) nur mit Ölbadmäh antrieben	32490117	449,00 €
2 ESM Universalmähbalken 122 cm (Kit-Messerkopf erforderlich) nur mit Ölbadmäh antrieben	32490118	509,00 €
3 ESM Kommunalmähbalken 102 cm (Kit-Messerkopf erforderlich) nur mit Ölbadmäh antrieben	32490119	709,00 €
3 ESM Kommunalmähbalken 122 cm (Kit-Messerkopf erforderlich) nur mit Ölbadmäh antrieben	32490120	759,00 €
3 ESM Kommunalmähbalken 142 cm (Kit-Messerkopf erforderlich) nur mit Ölbadmäh antrieben	32490121	849,00 €
Kit-Messerkopf, für ESM Universal & Kommunal erforderlich	L0058900	90,00 €
Kehmaschinen		
4 Kehmaschine 100 cm, freikehend, Walzendurchmesser 35 cm	L0094200	2.205,00 €
Kehgutbehälter	L0104600	519,00 €
5 Schneeräumschild		
Schneeräumschild 100 x 40 cm, nach beiden Seiten verstellbar, mit Stahl- und Gummischürfleiste inkl. Zusatzgewicht 40 kg	1977125	449,00 €
6 Schneeketten (für Winterdienst empfohlen)		
für Bereifung 4.00 – 8", Kreuzspur, Paar	251326B	169,00 €



# ZUBEHÖR 145 S & 150 S

Art.-Nr. UVP inkl. MwSt.



<b>Bereifung</b>		Art.-Nr.	UVP inkl. MwSt.
1	4.00 x 10" – Verstellfelge	69209004	290,00 €
1	5.00 x 10" – Verstellfelge	69209003	345,00 €
3	Paar Metallsternräder für 4.00-10" (69209004)	L0033800	260,00 €
4	Zwischennabe 130 mm (1 Paar), notwendig für Zwillingsbereifung 4.00 x 8" und 4.00 x 10"	69209097	100,00 €
4	Zwischennabe 150 mm (1 Paar), notwendig für Zwillingsbereifung 5.00 x 10"	69209098	110,00 €
4.1	Spurverbreiterung 50 mm (1 Paar) 4.00 x 8", 4.00 x 10" und 5.00 x 10"	69209094	55,00 €
<b>Ballonbereifung</b>			
2	18/9.50 x 8" – feste Felge (für die Montage zusätzliche Zwischennaben 69209103 notwendig)	69209104	419,00 €
	Zwischennabe 100 mm (1 Paar), notwendig für die Montage der Bereifung 18/9.50 x 8"	69209103	119,00 €
2	21/11.00 x 8", inkl. Zwischennaben 50 mm (für den BT 145 zusätzliche Zwischennaben 69209097 notwendig)	69200021	689,00 €
<b>Mähwerk</b>			
	Doppelmesserantrieb ESM (nur für 141 geeignet)	67320172	1.320,00 €
5	ESM Doppelmesserbalken mit Schwinghebelführung 117 cm – NUR passend zu Antrieb 67320172	67320180	1.039,00 €
5	ESM Doppelmesserbalken mit Schwinghebelführung 137 cm – NUR passend zu Antrieb 67320172	67320178	1.145,00 €
5	ESM Doppelmesserbalken mit Schwinghebelführung 158 cm – NUR passend zu Antrieb 137.1550	67320176	1.249,00 €
	Ölbadmähantrieb mit Haube	69229023	690,00 €
6	ESM Universalmähbalken 102 cm (Kit-Messerkopf erforderlich) nur mit Ölbadmähantrieben	32490117	449,00 €
6	ESM Universalmähbalken 122 cm (Kit-Messerkopf erforderlich) nur mit Ölbadmähantrieben	32490118	509,00 €
6	ESM Universalmähbalken 142 cm (Kit-Messerkopf erforderlich) nur mit Ölbadmähantrieben	32490123	577,00 €
7	ESM Kommunalähbalken 102 cm (Kit-Messerkopf erforderlich) nur mit Ölbadmähantrieben	32490119	709,00 €
7	ESM Kommunalähbalken 122 cm (Kit-Messerkopf erforderlich) nur mit Ölbadmähantrieben	32490120	759,00 €
7	ESM Kommunalähbalken 142 cm (Kit-Messerkopf erforderlich) nur mit Ölbadmähantrieben	32490121	849,00 €
7	ESM Kommunalähbalken 163 cm (Kit-Messerkopf erforderlich) nur mit Ölbadmähantrieben	32490122	899,00 €
	Kit-Messerkopf, für ESM Universal & Kommunal erforderlich	L0058900	90,00 €
	Gewicht für Ölbadmähantriebe (bei Dieselmotor empfohlen), je nach Motor können auch 2 Gewichte nötig sein	L0105700	119,00 €
<b>8 Schlegelmäher</b>			
	Schlegelmäher 65 cm, Y-Messer, Messerbremse, QuickFit (69212006) erforderlich (nur für 150)	32409036	2.700,00 €
<b>9 Sichelmäher</b>			
	62 cm Schnittbreite, Messerbremse, QuickFit (69212006) erforderlich	32409016	1.899,00 €
	72 cm Schnittbreite, Messerbremse, QuickFit (69212006) erforderlich (nur für 150)	1926415	2.019,00 €
<b>10 Gestrüppmäher</b>			
	Gestrüppmäher MDS 600, 60 cm, 4 pendelnd aufgehängte Messer	1979335	2.199,00 €
<b>Kehrmaschinen</b>			
11	Kehrmaschine 100 cm, freikehrend, Walzendurchmesser 35 cm	L0094200	2.205,00 €
	Kehrgutbehälter	L0104600	519,00 €
<b>12 Schneeräumschild</b>			
	Schneeräumschild 100 x 40 cm, nach beiden Seiten verstellbar, mit Stahl- und Gummischürfleiste inkl. Zusatzgewicht 40 kg	1977125	449,00 €
<b>13 Schneefräse (nur für 141)</b>			
	zweistufige Schneefräse, Fräsbreite 60 cm, QuickFit (69212006) erforderlich	1977135	2.700,00 €
<b>14 Schneeketten (für Winterdienst empfohlen)</b>			
	für Bereifung 4.00 – 8", Kreuzspur, Paar	251326B	169,00 €
	für Bereifung 4.00 – 10", Kreuzspur, Paar	251388B	179,00 €
	für Bereifung 5.00 – 10", Kreuzspur, Paar	32409028	199,00 €
	für Bereifung 18/9.50-8", Kreuzspur, Paar	251315B	209,00 €



# ZUBEHÖR 150 MS

Art.-Nr. UVP inkl. MwSt.



1 Bereifung



2 Ballonbereifung



1.1 Zwischennabe



1.2 Spurverbreiterung



3 Ölbadmähantrieb mit Haube



4 Kommunalmähbalken



5 Fingerbalken



6 Doppelmesserbalken



7 Kehmaschine



8 Schneeräumschilder



9 Schneeketten



10 Schlegelmäher

## Bereifung

1	5.00 x 10" – Verstellfelge	69209003	345,00 €
1.1	Zwischennabe 150 mm (1 Paar), notwendig für Zwillingbereifung 5.00 x 10"	69209098	110,00 €
1.2	Spurverbreiterung 50mm (1 Paar) 4.00 x 10" und 5.00 x 10"	69209094	55,00 €
2	21/11.00 x 8", inkl. Zwischennaben 50 mm	69200021	689,00 €
	<b>Quickfit</b>	69212006	119,00 €

## Mähwerk

3	Ölbadmähantrieb mit Haube, QuickFit (69212006) erforderlich	69229023	690,00 €
4	ESM Kommunalmähbalken 122 cm (Kit-Messerkopf L0058900 erforderlich) nur mit Ölbadmähantrieben	32490120	759,00 €
4	ESM Kommunalmähbalken 142 cm (Kit-Messerkopf L0058900 erforderlich) nur in Verbindung mit Ölbadmähantrieb	32490121	849,00 €
4	ESM Kommunalmähbalken 163 cm (Kit-Messerkopf erforderlich) nur mit Ölbadmähantrieben	32490122	899,00 €
5	ESM Fingerbalken mit Außenschuhen 132 cm (Kit-Messerkopf L0058900 erforderlich)	111.1782	1.255,00 €
5	ESM Fingerbalken mit Außenschuhen 147 cm (Kit-Messerkopf L0058900 erforderlich)	67320182	1.295,00 €
5	ESM Fingerbalken mit Außenschuhen 163 cm (Kit-Messerkopf L0058900 erforderlich)	111802	1.499,00 €
	Kit-Messerkopf, für ESM Universal-, Kommunal- und Fingerbalken erforderlich	L0058900	90,00 €
	Gewicht für Ölbadmähantriebe (bei Dieselmotor empfohlen), je nach Motor können auch 2 Gewichte nötig sein	L0105700	119,00 €
	Doppelmesserantrieb ESM	67320172	1.320,00 €
6	ESM Doppelmesserbalken mit Schwinghebelführung 117 cm – NUR passend zu Antrieb 137.1550	67320180	1.039,00 €
6	ESM Doppelmesserbalken mit Schwinghebelführung 137 cm – NUR passend zu Antrieb 137.1550	67320178	1.145,00 €
6	ESM Doppelmesserbalken mit Schwinghebelführung 158 cm – NUR passend zu Antrieb 137.1550	67320176	1.249,00 €

## Kehrmaschinen

7	Kehrmaschine 100 cm, freikehend, Walze Ø 35 cm, QuickFit 69212006 erforderlich	L0094200	2.205,00 €
	Kehrgutbehälter 100 cm	L0104600	519,00 €

## 8 Schneeräumschild

	Schneeräumschild 100 x 40 cm, nach beiden Seiten verstellbar, mit Stahl- und Gummischürfleiste inkl. Zusatzgewicht 40 kg	1977125	449,00 €
--	--	---------	----------

## 9 Schneeketten (für Winterdienst empfohlen)

	für Bereifung 21/11.00-8", Kreuzspur, Paar	251651B	389,00 €
	für Bereifung 5.00-10", Kreuzspur, Paar	32409028	199,00 €

## 10 Schlegelmäher

	Schlegelmäher 65 cm, Y-Messer, Messerbremse, QuickFit (69212006) erforderlich	32409036	2.700,00 €
--	---	----------	------------

# TRANSPORTER

Die robusten und kompakten Transporter von Bertolini bewegen sperrige und schwere Lasten mühelos durch alle Arten von Gelände.

## SCHWERE LASTEN LEICHT GEMACHT

### Details, die überzeugen



#### Sicherheitsfunktion

Beim Loslassen des Steuerhebels wird der Transporter automatisch gestoppt.



#### Raupen

Die grobstolligen und breiten Raupen gewährleisten beste Traktion und höchste Stabilität auch auf schwierigstem Terrain.



#### Keilriemen

Der Keilriemen mit automatischer Feststellbremse dient beim Loslassen des Steuerhebels der Sicherheit des Anwenders.



Abb. BTR 340 K

## UNSER TIPP:

Gebaut unter strengen Qualitätsstandards bieten diese Maschinen Spitzenleistungen in Bezug auf Ladekapazität.

### VORTEILE, DIE ÜBERZEUGEN

- › Robuste Industriemotoren
- › Raupenantrieb
- › Großzügige Ladekapazität
- › Ergonomisch angeordnete Bedienelemente



## Transporter



### MODELL

**BTR 340 K**

**BTR 450**

**BTR 1750 D**

Art.-Nr.	68719030	68729114	68729122
Motor	Emak K 650 OHV, 159 cm <sup>3</sup>	Honda 4-Takt GX 160 OHV, 163 cm <sup>3</sup>	Honda 4-Takt GX 160 OHV, 163 cm <sup>3</sup>
Leistung	3,7 PS / 2,7 kW – 2.800 U/min	4,8 PS / 3,5 kW – 3.550 U/min	4,8 PS / 3,5 kW – 3.550 U/min
Start	Reversierstarter	Reversierstarter	Reversierstarter
Antrieb	Ölbad-Zahnradmechanik	Ölbad-Zahnradmechanik	Ölbad-Zahnradmechanik
Getriebe	4 Geschwindigkeiten (2 V + 2 R)	4 Geschwindigkeiten (3 V + 1 R)	6 Geschwindigkeiten (4 V + 2 R)
Geschwindigkeit (km/h)	1.V: 1,6 2.V: 3,6; 1.R: 1,4 2.R: 3,4	1.V: 1,88 2.V: 4,13 3.V: 7,00; 1.R: 1,86	1.V: 1,88 2.V: 3,16 3.V: 4,13 4.V: 7,00; 1.R: 1,86 2.R: 3,13
Kupplung	Keilriemen mit automatischer Feststellbremse beim Loslassen des Steuerhebels	Keilriemen mit automatischer Feststellbremse beim Loslassen des Steuerhebels	Keilriemen mit automatischer Feststellbremse beim Loslassen des Steuerhebels
Zapfwelle	–	–	unabhängig – 2.100 U/min
Lenkung	Lenkkupplungen und -bremsen, Lenkradius 700 mm	Lenkkupplungen und -bremsen, Lenkradius 700 mm	Lenkkupplungen und -bremsen, Lenkradius 700 mm
Bremsen	mit Expansions- und Abschaltautomatik, wenn die Kupplung losgelassen wird	mit Expansions- und Abschaltautomatik, wenn die Kupplung losgelassen wird	mit Expansions- und Abschaltautomatik, wenn die Kupplung losgelassen wird
Bodenfreiheit	65 mm	70 mm	70 mm
Raupenaufgabe	580 / 170 mm	600 / 180 mm	600 / 180 mm
Spurbreite	590 mm	620 mm	620 mm
Ladefläche	Bordwände einzeln ausziehbar / Zuladung 350 kg	Bordwände einzeln ausziehbar / Zuladung 450 kg	Dumper / Zuladung 550 kg / 175 l
Kippwinkel	45° manuell	50° manuell	60° hydraulisch
Gewicht	140 kg	180 kg	215 kg
max. Neigung	20° / 40° (mit/ohne Last)	20° / 40° (mit/ohne Last)	20° / 40° (mit/ohne Last)
<b>UVP inkl. MwSt.</b>	<b>3.369,00 €</b>	<b>4.499,00 €</b>	<b>6.149,00 €</b>

### ZUBEHÖR

Ladebordwanderhöhung	68722010	<b>75,00 €</b>	68722003	<b>75,00 €</b>	
Mechanisches Schneeräumschild	69209071	<b>915,00 €</b>	69209071	<b>915,00 €</b>	69209071 <b>915,00 €</b>

# SCHLEGELMÄHER

## WILDWUCHS IM ZAUM HALTEN

Professionelle Schlegelmäher für dichtes Gestrüpp und starken Wildwuchs zeichnen sich durch ihre robuste, kompakte Bauweise aus und sind dabei sehr wendig.



Abb. BTS 80

### Details, die überzeugen



#### Mähwerk

Das professionelle Mähwerk mit y-förmigen Schlegeln garantiert eine erstaunliche Mulchqualität selbst unter härtesten Einsatzbedingungen.



#### Schnitt Höheneinstellung

Die Schnitthöhen sind mit der praktischen Kurbel stufenlos einstellbar (20 – 80 mm).



#### Feststellbremse

Die Betriebs- und Feststellbremse rastet automatisch ein, sobald die Kupplung gelöst wird.

#### Komfortable Schwenkräder

# MÄHEN UND DÜNGEN IN EINEM



## UNSER TIPP:

Durch die Zerkleinerung und Zerkleinerung kann das geschnittene Gras als Mulch liegenbleiben.

Schlegelmäher haben keine Probleme mit dichten Aufwüchsen. Das Pflanzenmaterial wird von den Schlegeln zerschlagen und breit verteilt, sodass das Mähgut liegen bleiben kann.

## VORTEILE, DIE ÜBERZEUGEN

- › Robustes Mähwerk
- › Komfortable Schwenkräder
- › Schnittbreite bis 80 cm
- › Einstellbare Schnitthöhen

## Schlegelmäher



**BTS 65 GX 340**



**BTS 80 GX 340**

### MODELL

Art.-Nr.	68249007	68249018
Motor	Honda GX 340 OHV, 389 cm <sup>3</sup>	Honda GX 340 OHV, 389 cm <sup>3</sup>
Leistung	10,7 PS / 7,0 kW – 3.200 U/min	10,7 PS / 7,0 kW – 3.200 U/min
Start	Reversierstarter	Reversierstarter
Antrieb	Ölbad-Zahnradmechanik	Ölbad-Zahnradmechanik
Getriebe	4 Geschwindigkeiten (3 V + 1 R)	4 Geschwindigkeiten (3 V + 1 R)
Geschwindigkeit (km/h)	1.V: 1,20 2.V: 2,20 3.V: 3,40; 1.R: 1,40	1.V: 1,20 2.V: 2,20 3.V: 3,40; 1.R: 1,40
Kupplung	Keilriemen mit automatischer Feststellbremse beim Loslassen des Steuerhebels	Keilriemen mit automatischer Feststellbremse beim Loslassen des Steuerhebels
Lenkung	unabhängige Lenkkupplung	unabhängige Lenkkupplung
Holm	höhen- und seitenverstellbar	höhen- und seitenverstellbar
Schneidwerk	mit 38 Schlegeln	mit 46 Schlegeln
Schnittbreite	65 cm	80 cm
Schnitthöhe	20 – 80 mm, einstellbar	20 – 80 mm, einstellbar
Bremsen	mit Abschalt-Automatik	mit Abschalt-Automatik
Räder	16/6.50-8" Traktor	16/6.50-8" Traktor
Gewicht	160 kg	175 kg
<b>UVP inkl. MwSt.</b>	<b>4.849,00 €</b>	<b>5.349,00 €</b>

# UMKEHRFRÄSE

Die STR 56 ist eine kompakte Fräse für den professionellen Einsatz, die sich durch enorme Wendigkeit und Kraft auszeichnet. Durch den besonders niedrigen Schwerpunkt und die durchdachte Gewichtsverteilung ist sie auch schwierigsten Aufgaben gewachsen.

MIT BODENHAFTUNG  
DURCHS GELÄNDE



Abb. STR 56

Serienmäßiges  
Frontgewicht





**UNSER  
TIPP:**  
Zusätzliche Pluspunkte sind die zwei Vorwärtsgänge und die Möglichkeit, vorwärts und rückwärts zu fräsen.

### Details, die überzeugen



#### Fräse

Der Metallschutz am Fräsgehäuse dient dem Schutz und gleichzeitig der Spur.



#### Frontgewicht

Das Frontgewicht balanciert die Maschine ideal aus und ermöglicht dadurch optimales Handling für den Anwender.



#### Bedienelemente

Alle Bedienelemente sind problemlos vom Lenkholm aus zu bedienen.

### VORTEILE, DIE ÜBERZEUGEN

- › Differentialsperre
- › 50 cm Arbeitsbreite
- › 10 Messer
- › Frontgewicht

### Umkehrfräse



### MODELL

### STR 56

Art.-Nr.	1926110
Motor	Subaru EP 17 OHV, 169 cm <sup>3</sup>
Start	Reversierstarter
Antrieb	über Keilriemen
Schaltgetriebe	3 Gänge (2 V + 1 R)
Arbeitsbreite	50 cm
Fräsrichtung	mit oder gegen die Fahrtrichtung
Frontgewicht	ja
Gewicht	86 kg
<b>UVP inkl. MwSt.</b>	<b>2.999,00 €</b>



## Technische Erklärungen



### HomePlus

Baureihe mit Maschinen für den Privatgebrauch. Ideal für Privatanwender mit kleineren Gärten und Grundstücken.



### SharpPro

Diese Maschinen sind für den professionellen Einsatz und zeichnen sich durch eine robuste Bauweise der Teile aus. Dank bester Materialien garantieren sie auch bei intensivsten und andauernden Einsätzen stets höchste Qualität.



### ToughTech

Diese robusten und zuverlässigen Maschinen sind für einen intensiven und häufigen Einsatz im landwirtschaftlichen Bereich ausgelegt.

## Bildnachweis

EMAK Bildarchiv; © AdobeStock.com: hammann1982 (4, 8, 12, 16), Dörte Stiller (5, 48), O2irina (6, 7), KB3 (9), Swapan (10, 62), ANDREASSCHULZE (11), Andrey Kiselev (14), Parsey Galyna (14), J.M. Soedher (15); Kalim (19), dule964 (20), saylakham (24), domnitsky (28, 32), www.countrypixel.de (39), krsprs (40), TTstudio (43), IreneuszB (44), stefano (45), Thaut Images (46, 48), Ewais (52), Kanea (54), cmfotoworks (56), by paul (58), DimKra (60), LIGHTFIELD STUDIOS (61), evakad17 (62), stockme (63), progarten (65), DoraZett (66); Shutterstock.com: Andrey tiyk (40, 41); innakreativ (40, 41).



Die in diesem Katalog verzeichneten Preise sind unverbindliche, empfohlene Verkaufspreise des Herstellers in Euro, inklusive der gesetzlichen Mehrwertsteuer. Emak behält sich vor, die unverbindlichen, empfohlenen Verkaufspreise zu ändern. Aus Angaben oder Abbildungen dieses Kataloges können keine Ansprüche geltend gemacht werden. Änderungen in Technik, Form, Farbe, Ausstattung und Preis sind vorbehalten. Für Druckfehler, Irrtümer und Preisänderungen wird keine Haftung übernommen.

**GARTENLAND GmbH**

[www.gartenland.de](http://www.gartenland.de)

Facebook: <https://m.facebook.com/gartenland.de/>

Zum Hochkamp 2

D-27404 Zeven

Tel.: +49-4281-712-777

Fax: +49-4281-712-47

Instagram: [gartenland\\_gmbh](https://www.instagram.com/gartenland_gmbh)

Ihr Händler



Sind eingetragene Marken der EMAK Gruppe